



PUERTAS DE INTERIOR

NOVEDAD. Puertas acristaladas en diseño Loft, puertas enchapadas en madera auténtica, puertas de apertura inversa, cerco Zeroline

HÖRMANN





4

Buenos argumentos para elegir las puertas de interior de Hörmann.



14

Modelos de puerta. Inspiración.



84

Diseño.
Equipamiento.
Complementos.

Responsabilidad desde hace generaciones

La empresa familiar Hörmann cuenta con más de 85 años de experiencia como especialista en el sector de la construcción. Esto nos obliga frente a las generaciones anteriores, presentes y futuras. Por eso en este momento la responsabilidad ecológica desempeña un papel tan importante. Para ello desarrollamos soluciones innovadoras destinadas a productos sostenibles y una protección inteligente del medioambiente.



«UN BUEN NOMBRE HAY QUE GANÁRSELO CON EL TRABAJO».

August Hörmann

Fiel a los planteamientos del fundador de la empresa, la marca Hörmann se ha convertido en la actualidad en una garantía de calidad y se encuentra entre los proveedores de elementos de construcción con más éxito de Europa. Mediante una red especializada de distribución y servicio a nivel internacional, Hörmann es para usted el interlocutor más capacitado para grandes proyectos de construcción.



POR UNA SILVICULTURA SOSTENIBLE. A la hora de adquirir materias primas derivadas de la madera, damos gran importancia a las maderas procedentes de bosques gestionados de forma sostenible. Nuestra responsabilidad: la madera, materia prima renovable y respetuosa con el medio ambiente, también debe estar a disposición de las generaciones futuras en cantidades suficientes para que los bosques puedan cumplir sus funciones ecológicas y para la sociedad.



PENSAMOS ECOLÓGICAMENTE. Hörmann va en cabeza dando buen ejemplo: cubrimos nuestras necesidades energéticas en todos los lugares de producción europeos con electricidad ecológica al 100 %. Junto a un sistema inteligente y certificado de gestión de la energía, el uso de papel reciclado, el ahorro y reutilización de embalajes, así como el reciclaje de materiales reciclables, se ahorran más de 75000 toneladas de CO₂ al año. Además, compensamos las emisiones restantes de la producción de nuestras puertas de interior con el fomento de proyectos de energías renovables, protección forestal y reforestación en cooperación con ClimatePartner.



Encontrará información adicional en
www.hormann.es/el-grupo-hoermann/medio-ambiente



ClimatePartner
Producto certificado
climate-id.com/XNEBK



CO₂
medir
reducir
contribuir

Calidad de marca Made in Germany



La empresa familiar Hörmann ofrece todos los elementos de construcción importantes para la construcción y la modernización de la mano de un solo proveedor. El material se fabrica en centros altamente especializados y con métodos y técnicas al más alto nivel. Además, nuestro equipo de I+D trabaja de forma intensiva en la creación de nuevos productos, así como en el desarrollo y la optimización de los detalles. De esta forma se obtienen patentes y ventajas competitivas en el mercado.



LARGA VIDA ÚTIL GARANTIZADA. Hörmann desarrolla y produce la estructura de las puertas. Mediante pruebas de larga duración en condiciones reales se logran productos perfeccionados que se pueden fabricar en serie con la calidad de Hörmann. Por eso, y gracias a una garantía de calidad sin concesiones, usted podrá disfrutar de su puerta de interior Hörmann durante muchos años. Con ella usted elige literalmente una «puerta para toda la vida» para su hogar.

CALIDAD QUE CONVENCE. Para la construcción de la puerta y el cerco solo utilizamos materiales de madera de alta calidad. Las uniones atornilladas garantizan un ajuste excelente y una visión perfecta del cerco. Los refuerzos del marco en la hoja de puerta y los robustos herrajes garantizan una gran estabilidad y resistencia. La moderna tecnología de producción patentada utilizada en el acabado Duradecor convence por su alta calidad constante y una resistencia media al impacto probada superior en un 48 %* a la de los acabados CPL de otros fabricantes.

  	
KURZBERICHT	
Auftrags-Nr.: 2713082-2013	
Seite 1 von 5	
Auftraggeber (AG):	Hörmann AG Verkaufsgesellschaft Lynxleide Weg 94 - 98 83001 Steinhagen
Auftrag-Nr.:	13.03.2553
Prüfgegenstand:	5 Türblätter mit CPL-Beschichtung (Varianten 3 + 6) verschlossener Normtür 9 Türblätter mit Duradecor-Beschichtung (Varianten 7 - 9) von Hörmann
Probensätze:	Anlieferung durch AG am 18.03.2013
Prüfverfahren:	Durchführung ausgewählter Prüfungen an Türblattoberflächen
Prüfverfahren:	<ol style="list-style-type: none"> 1. Bestimmung der Fleckenempfindlichkeit nach EN 12720/ DIN EN/TS 16709 2. Bestimmung des Verhaltens bei Stoßbeanspruchung mit einer kleinen Kugel gemäß den Prüfbedingungen der EN 438-2:2005, Abschnitt 20 3. Bestimmung der Kratzbeständigkeit gemäß EN 15186 Verfahren B 4. Bestimmung der Trübheit gemäß EN 463 und Bearbeitung der Prüflinge gemäß den Bewertungsregeln 5. Bestimmung des Verhaltens bei Abriebbeanspruchung nach EN 438-3:2005, Abschnitt 10 6. Bestimmung der Härte gemäß DIN EN 438-2, Pkt. 27 7. Bestimmung des Verhaltens gegenüber Wasseranfall gemäß EN 438-2:2005, Abschnitt 14 8. Bestimmung des Verhaltens gegenüber trockener Hitze gemäß EN 12722/ Klassifizierung nach DIN 68843 Teil 7/ DIN EN/TS 14209 9. Bestimmung des Verhaltens gegenüber feuchter Hitze gemäß EN 12721/ Klassifizierung nach DIN 68843 Teil 6/ DIN EN/TS 14209 10. Bestimmung der Haftfestigkeit der Beschichtung in Anlehnung an DIN EN ISO 4634 11. Bestimmung der Wärmehitzestabilität mittels Bestimmung der Wasserabsorption bei einer Lagerung von 14 Tagen bei 20 °C/ 98 % relativer Luftfeuchte, Angabe der Wasseraufnahmemenge in g/m² 12. Bestimmung der Wärmedämmfähigkeit nach DIN EN 12526
<small>Zur Prüfungsreihe enthält 5 weitere Einzelversuche (entsprechend Inhalt der schriftlichen Bestimmung des EPH). Die Prüfungsprotokolle befinden sich ausschließlich auf der jeweiligen Materialkarte.</small>	

*) excepto Duradecor Ultramat

Diseños y formas de alta calidad

¡Su estilo de decoración decide! ¿Desea que las puertas de interior se integren armoniosamente en su hogar? Entonces déjese convencer por el acabado Duradecor que destaca por su alta calidad, colores brillantes, decoraciones de madera perfectamente reproducidas o sus expresivos relieves. Además, puede elegir entre muchos acabados de lacado y los enchapados de madera auténtica. También puede realizar su propio diseño para las puertas de interior con la lámina de imprimación que se puede pintar. ¡No hay nada más personalizado que esto!





Gran resistencia a los golpes

RESISTENTE DURANTE MUCHO TIEMPO. Con una resistencia media a los golpes un 48 % superior, el acabado Duradecor de alta calidad es claramente superior a los acabados CPL de otros fabricantes. Además, es muy fácil de mantener, es resistente al calor y casi tan robusto como una encimera de cocina.



Sin huellas dactilares visibles

ULTRAMATE. ¿Huellas dactilares en las puertas de interiores? No con Duragrain Ultramate. Esto se debe a que este acabado combina una gran resistencia a las huellas dactilares y otros tipos de suciedad con un noble aspecto mate sedoso hasta ahora inalcanzable. Tanto visualmente como al tacto, el acabado Ultramate está a otro nivel de excelencia.



Revestimientos de colores brillantes

EFFECTOS DE COLOR BRILLANTE. La superficie lacada de nuestras puertas de madera tiene un aspecto elegante y de alta calidad. El lacado multicapa uniforme de todo el conjunto, cerco y hoja de la puerta, crea un acabado homogéneo y una transición de bordes sin juntas. El efecto de color es vivo y brillante.

Es tan genial que hasta los detalles más pequeños son convincentes

Con nuestras puertas de interior queremos convencerle hasta en el más mínimo detalle. Para que pueda disfrutar durante mucho tiempo de sus puertas de interior Hörmann, existen funciones inteligentes como la protección de cantos 4Protect o nuestra nueva junta opaca que impide el paso de la luz de la habitación contigua: para un sueño tranquilo y reparador.





Protección de
cantos 4Protect

BORDES RESISTENTES. La protección de cantos 4Protect para puertas lisas sin galce (enrasada) y de las puertas con galce (pestañeadas/ solapadas sobre el marco) con cantos angulares destaca por su elevada resistencia a los golpes, a la fricción y a los arañazos. Así pues, muchas puertas con acabado Duradecor tienen la mejor protección contra el desgaste diario.

BLANCO PURO. En todas las puertas con acabado Duradecor, el canto con galce tiene una pintura especial para un aspecto impecable. Además, la protección de cantos 4Protect proporciona una transición discreta en las puertas con cantos angulares. De esta forma podrá disfrutar de una vista de la puerta blanca continua sin molestos cantos de lápiz, como ocurre con las puertas tradicionales.



Solo de Hörmann

Patente solicitada

JUNTA BLANCA OPACA. NOVEDAD. La calidad de marca Hörmann convence por sus detalles de alta calidad. Por ejemplo, con la nueva junta opaca. En las puertas lisas sin galce, no hay ranura de luz visible y la luz de la habitación contigua ya no molesta. Esta junta solo se puede adquirir en Hörmann como equipamiento opcional para el montaje in situ.

Protección de cantos 4Protect con aspecto discreto en las puertas lisas sin galce y también en las puertas con galce con cantos angulares

La junta opaca opcional impide el paso de la luz procedente de la habitación contigua.

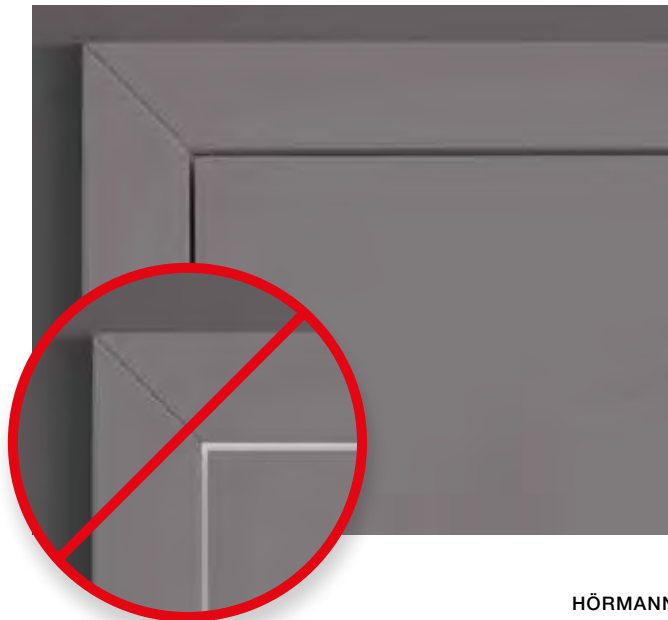

Un marco para una larga vida útil

Nuestros cercos de madera y acero de alta calidad le proporcionarán un doble placer en su hogar: los cercos tienen un aspecto elegante y estilizado, lo que contribuye a crear una agradable sensación de bienestar. Al mismo tiempo, los cercos son extremadamente duraderos. Su construcción robusta y de alta calidad los hace muy resistentes y fáciles de cuidar a largo plazo.





EXPOSICIÓN DE ALTA CALIDAD. El radio del canto de 3 mm **1** convence con una moderna vista rectangular y un acabado del canto sin juntas. La superficie interior del cerco de 25 mm de grosor **2** garantiza una gran estabilidad dimensional y la superficie Duradecor **3** de alta calidad hace que el cerco sea especialmente resistente a los golpes y arañazos.

→ Para más información, ver a partir de la página 86.



CERCOS DE ACERO ROBUSTOS VARIOFIX.

Todas nuestras puertas de interior también están disponibles con el cerco de acero con recubrimiento de pintura electrostática VarioFix. Las juntas de las esquinas se sueldan con alta calidad y se rectifican de forma plana. Esto significa que no se ven cortes de inglete en la zona de las esquinas. La robusta estructura del cerco puede resistir un choque con un coche de juguete o una aspiradora. Gracias a su galvanizado de alta calidad, el cerco no se daña con el agua.

→ Para más información, ver la página 105.



CERCO MINIMALISTA ZEROLINE.

NOVEDAD. El cerco Zeroline **4** cautiva con un diseño claro gracias a su construcción minimalista: la pared y la hoja de la puerta quedan enrasadas, la construcción del cerco permanece casi invisible, las bisagras quedan ocultas. (Fig. **5** cerco estándar con hoja de puerta enrasada)



→ Para más información, ver la página 106.

Descubra la nueva comodidad

¿Desea puertas de alta calidad en estilo clásico o moderno, con acristalamiento ancho, acentos elegantes o en un diseño Loft? Hörmann le ofrece la puerta que mejor se adapta a usted y a su espacio interior.





16 ProLine



38 DesignLine



52 ClassicLine



60 GlassLine



66 Puertas Loft de acero



70 Puertas correderas



76 Puertas y cercos especiales



78 Puertas multifuncionales



82 Complementos









ProLine

ATEMPORAL Y ELEGANTE. ¿Considera importante que su hogar tenga un carácter acogedor? Entonces ha tomado la decisión correcta con los modelos de puertas ProLine. La hoja de puerta con versión con galce o sin galce, combinada con el color o la decoración que desee, crea un ambiente hogareño que invita al relax. Descubra todas las posibilidades en las siguientes páginas.

Versiones de puerta

-  Galce con cantos redondos
-  Galce con cantos cuadrados
-  Sin galce

→ Para más información sobre las versiones de puerta, consulte la página 102.



Con galce, de 1 hoja



Con galce, de 2 hojas



Con galce, de 1 hoja con acristalamiento DIN LA



Sin galce, de 1 hoja con acristalamiento LA 11



Sin galce, de 1 hojas



Sin galce, de 2 hojas



Sin galce, puerta corredera





Gran resistencia a los golpes



Protección de cantos 4Protect

DURADecor LISO. El acabado Duradecor altamente resistente a los golpes es la elección adecuada para su hogar. No importa si se trata de un lacado blanco noble, un gris moderno o una acogedora decoración de madera: aquí encontrará con toda seguridad una puerta de interior a su gusto. Las puertas lisas sin galce y las puertas con galce con cantos angulares en los acabados Duradecor lacado blanco, gris luminoso, gris polvo, blanco Bütte y fresno blanco están equipadas de serie con el protector de cantos de alta calidad 4Protect.

→ Para más información sobre el acabado Duradecor y el protector de cantos 4Protect, ver a partir de la página 9.

COLORES Y DISEÑOS

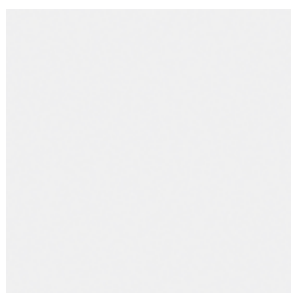

Lacado blanco RAL 9016

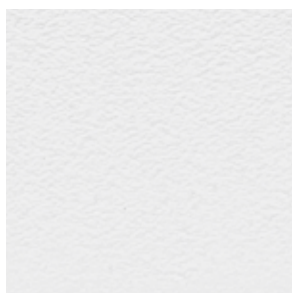

Acabado blanco Bütte

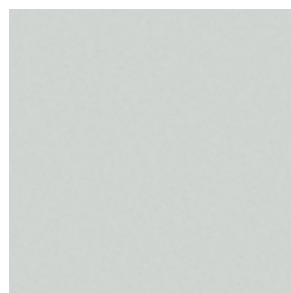

Gris luminoso RAL 7035

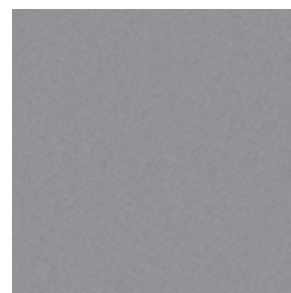

Gris polvo RAL 7037

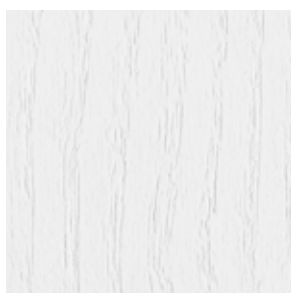

Fresno blanco



Roble francés

Por motivos de impresión, los colores y decorados representados en las ilustraciones no son vinculantes. Todas las especificaciones de color RAL se basan en el color RAL correspondiente. **Pida a su distribuidor especializado de Hörmann que le asesore.**





Duradecor
Gran resistencia a los golpes



Protección de cantos 4Protect

DURADECOR TEXTURIZADO. Este acabado combina con estilo un tacto de madera auténtica y un cuidado fácil. La veta de la madera está grabada en la hoja de la puerta y hace palpable la característica textura de la madera. Las puertas con hoja enrasada y las puertas con galce (pestañeadas / solape sobre el cerco) con cantos angulares en acabado Duradecor Textura Blanca cepillada están equipadas de serie con la protección de cantos de alta calidad 4Protect.

→ Para más información sobre el acabado Duradecor y el protector de cantos 4Protect, ver a partir de la página 9.

ACABADOS DECORATIVOS



Roble gris*



Roble salvaje*



Blanco con cepillado*



Pino cepillado



Roble sal cepillado

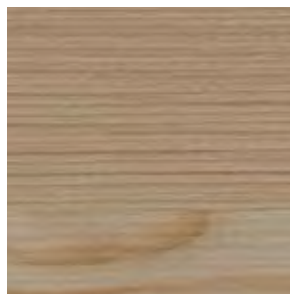

Alerce cepillado claro*
.NOVEDAD

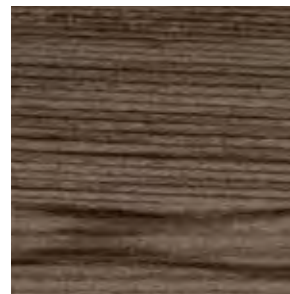

Alerce oscuro cepillado**
.NOVEDAD

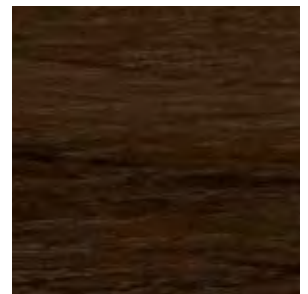

Roble alpino* **.NOVEDAD**



Roble del norte* **.NOVEDAD**

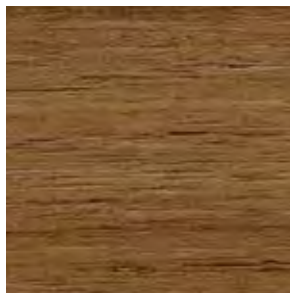

Roble natural* **.NOVEDAD**

Por motivos de impresión, los decorados representados en las ilustraciones no son vinculantes. **Pida a su distribuidor especializado de Hörmann que le asesore.**

*) también con grano longitudinal

A LA IZQUIERDA. Puerta de madera sin galce ProLine, Duradecor Roble silvestre con veteado longitudinal, canto en contraste 4Protect negro, tirador Planar black.edition





Gran resistencia a los golpes



Protección de cantos 4Protect



Sin huellas dactilares visibles

DURADECOR ULTRAMATE. Este acabado especialmente noble convence tanto visual como sensorialmente incluso a los clientes más exigentes. El acabado ultramate combina una gran resistencia a las huellas dactilares y otra suciedad con un elegante aspecto mate como la seda, hasta ahora inalcanzado.

→ Para más información sobre el acabado Duradecor y el protector de cantos 4Protect, ver a partir de la página 9.

COLORES

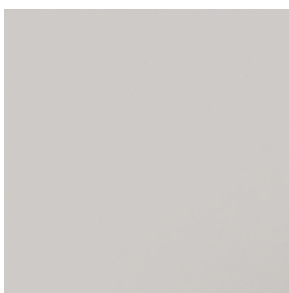

Blanco

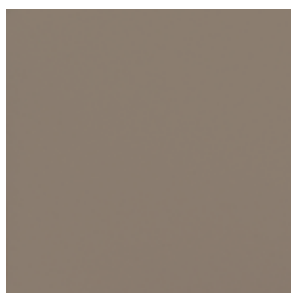

Taupe



Gris polvo

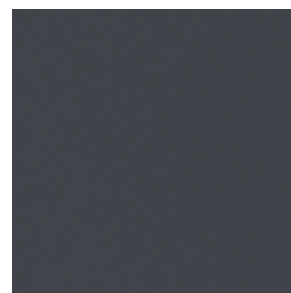

Gris antracita

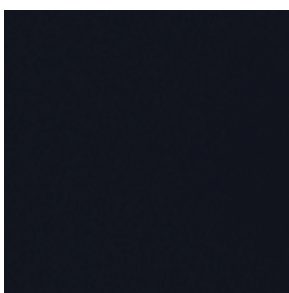

Negro* **.NOVEDAD**

Por motivos de impresión, los colores y decorados representados en las ilustraciones no son vinculantes. Pida a su distribuidor especializado de Hörmann que le asesore.

A LA IZQUIERDA. Puerta de madera sin galce ProLine, ultramate gris antracita, tirador Linea acero inoxidable mate





Gran resistencia a los golpes



Protección de cantos 4Protect

Solo de Hörmann

DURADecor PIZARRA. Este acabado estructurado se recomienda para un diseño de vivienda moderno y al mismo tiempo acogedor. El contraste luz-sombra en el acabado en relieve transmite un aura muy agradable y natural. Esta variante también está disponible con puerta acristalada.

→ Para más información sobre el acabado Duradecor y el protector de cantos 4Protect, ver a partir de la página 9.

COLORES



Blanco



Taupe

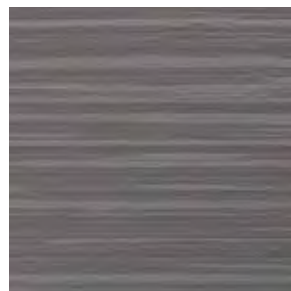

Gris polvo



Antracita

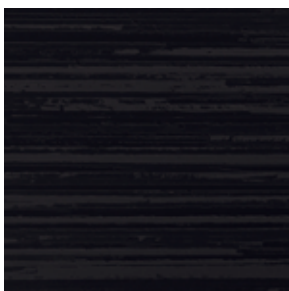

Negro **.NOVEDAD**

Por motivos de impresión, los colores y decorados representados en las ilustraciones no son vinculantes. Pida a su distribuidor especializado de Hörmann que le asesore.



GlassLine Pizarra
Acabado de cristal transparente (acristalamiento sencillo de seguridad) con diseño de impresión digital en negro, gris antracita, gris polvo (fig.), gris taupe o blanco

A LA IZQUIERDA. Puerta de madera sin galce ProLine, gris pizarra RAL 7037, tirador Linea black.edition





Gran resistencia a los golpes



Protección de cantos 4Protect

DURADecor LINO. Con su estructura fina y táctil, el acabado de lino armoniza especialmente bien con los tonos de madera y se adapta a un estilo de interior sofisticado, rústico y moderno. Al mismo tiempo, el acabado es robusto y fácil de limpiar. El acabado Lino también está disponible en la versión de puerta acristalada.

→ Para más información sobre el acabado Duradecor y el protector de cantos 4Protect, ver a partir de la página 9.

COLORES



Blanco



Taupe



Gris polvo



Antracita

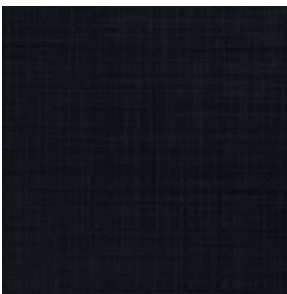

Negro **.NOVEDAD**

Por motivos de impresión, los colores y decorados representados en las ilustraciones no son vinculantes. Pida a su distribuidor especializado de Hörmann que le asesore.



GlassLine lino
Acabado de cristal transparente (acristalamiento sencillo de seguridad) con diseño de impresión digital en negro, gris antracita, gris polvo (fig.), gris taupe o blanco

A LA IZQUIERDA. Puerta de madera con galce ProLine, Lino gris antracita, tirador Karee black.edition





**Revestimientos
de colores
brillantes**



RAL a elección

LACADO. Los acabados lacados con efectos de color brillantes convierten sus puertas de madera en algo muy especial. Para un hogar personalizado puede elegir el color RAL de su puerta de interior Hörmann. No solo la hoja de puerta, sino también el cerco, se pintan de forma homogénea y uniforme, incluyendo una transición de cantos sin juntas. Como resultado, disfrutará de una nueva y radiante sensación de bienestar.

COLORES PREFERENCIALES



Blanco tráfico RAL 9016



Blanco puro RAL 9010



Gris luminoso RAL 7035



Taupe RAL 7048



Gris polvo RAL 7037



Gris antracita RAL 7016



RAL 9005 Negro intenso

Por motivos de impresión, los colores representados en las ilustraciones no son vinculantes. Todas las especificaciones de color RAL se basan en el color RAL correspondiente. **Pida a su distribuidor especializado de Hörmann que le asesore.**





Revestimientos
de colores
brillantes

LACADO MATE. Una tendencia actual en el diseño de interiores de alta calidad son las puertas de madera con acabado de lacado en mate. Precisamente por eso hemos desarrollado nuestros nuevos colores preferidos en lacado mate. Estos colores refinan los interiores modernos y crean una sensación de estilo inconfundible. El acabado perfecto de la superficie, con un lacado uniforme y una transición de cantos sin juntas, irradia una elegancia sencilla.

COLORES

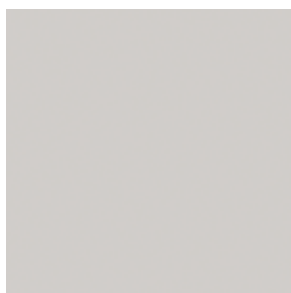

Blanco tráfico RAL 9016

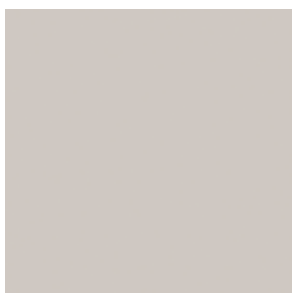

Blanco puro RAL 9010



Gris luminoso RAL 7035



Taupe RAL 7048



Gris polvo RAL 7037



Gris antracita RAL 7016



RAL 9005 Negro intenso

Por motivos de impresión, los colores representados en las ilustraciones no son vinculantes.

Todas las especificaciones de color RAL se basan en el color RAL correspondiente. **Pida a su distribuidor especializado de Hörmann que le asesore.**



ENCHAPADO DE MADERA AUTÉNTICA. Natural, acogedor, único:
los enchapados de madera auténtica de Hörmann se fabrican con maderas nobles de alta calidad y son realmente únicos.

ENCHAPADOS .NOVEDAD



Arce can. mate*



Haya mate*



Roble blanco mate*



Roble aspen mate*

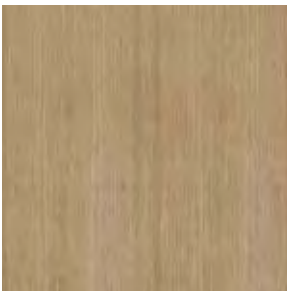

Limba mate



Sapeli Mate*

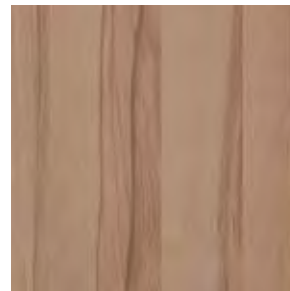

Núcleo de haya mate*



Cerezo am. mate*

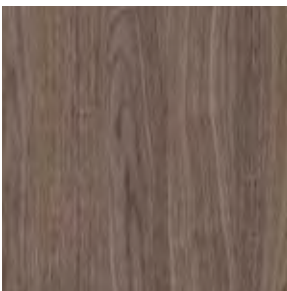

Nogal am. mate*

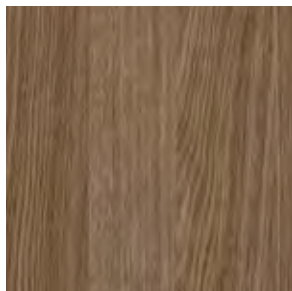

Roble eur. entablado mate

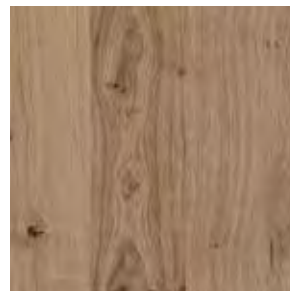

Roble salvaje mate*

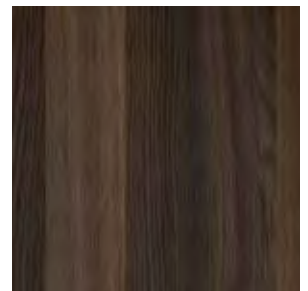

Roble ahumado mate

Por motivos de impresión, los enchapados representados en las ilustraciones no son vinculantes.
Pida a su distribuidor especializado de Hörmann que le asesore.



Variantes de enchapado de madera auténtico .NOVEDAD

Listello

Esta madera de grano transversal está disponible en las chapas de madera auténtica Roble blanco mate, Nogal americano mate y Roble ahumado mate y tiene un aspecto muy elegante con un ancho de banda de aprox. 18–28 mm.

Quirin

La combinación de trazados decorativos transversales y longitudinales crea elegantes vistas de la puerta. Esta variante está disponible en todos los enchapados (excepto Limba mate, Roble eur. entablado mate y Roble ahumado mate).

Versiones

- Q1 con trazado decorativo longitudinal fino en ambas caras y trazado decorativo ancho en el centro,
- Q2 con trazado decorativo longitudinal estrecho y transversal ancho,
- Q3 con trazado decorativo transversal estrecho y longitudinal ancho

Black

Estas tres modernas vistas de puerta se crean mediante juntas fresadas en una placa de cubierta teñida en negro. Esta versión está disponible en chapa de álamo mate con acabado superficial en laca transparente mate.



Roble blanco mate, Listello



Nogal am. mate, Listello

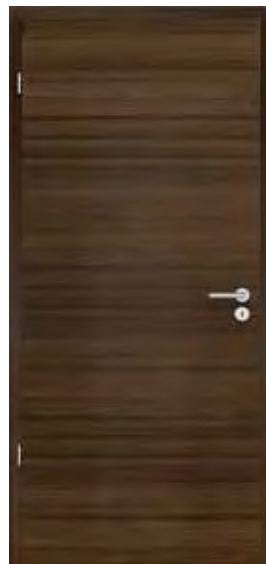

Roble ahumado mate, Listello



Núcleo de haya mate, Quirin Q1



Núcleo de haya mate, Quirin Q2

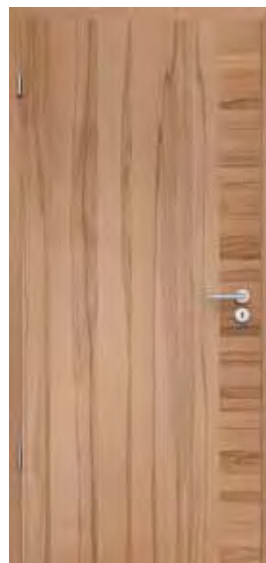

Núcleo de haya mate, Quirin Q3



Modelo 15
Roble álamo mate con trazado decorativo y juntas negras



Modelo 29
Roble álamo mate con trazado decorativo y juntas negras



Modelo 31
Roble álamo mate con trazado decorativo y juntas negras

A LA IZQUIERDA. Puerta de madera con galce ProLine, enchapado de madera auténtica roble blanco mate, Listello



DesignLine Stripe 15

El diseño Stripe con ranuras en relieve le ofrece un diseño discreto y, al mismo tiempo, un toque especial. Las puertas sin galce y las puertas con galce con cantos angulares están equipadas de serie con la protección de cantos de alta calidad 4Protect.

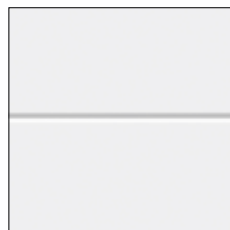

Versiones de puerta

 Galce con cantos cuadrados

 Sin galce

 Duradecor liso

 Lacado blanco RAL 9016

 Gris polvo RAL 7037

→ Para más información sobre el acabado y los colores, consulte el capítulo ProLine a partir de la página 19.



Stripe 15
Duradecor
Gris polvo RAL 7037



Stripe 15
Duradecor
Lacado blanco RAL 9016



Puerta acristalada GrooveGlass 15/5 con aspecto a juego
Acabado de cristal transparente (acristalamiento sencillo de seguridad) con diseño esmerilado (serigrafía), ancho de banda 5 mm

A LA IZQUIERDA. Puerta de madera con galce DesignLine Stripe 15, Duradecor laca blanca, tirador Linea acero inoxidable mate





DesignLine Groove GlassLine GrooveGlass

GROOVE. El diseño Groove atrae todas las miradas gracias a las juntas fresadas en la hoja de puerta y al lacado de alta calidad. Para una combinación perfecta de puertas de madera y acristaladas, también ofrecemos puertas acristaladas con el aspecto a juego de los diseños DesignLine Groove.



→ Para más información sobre el acabado y los colores, consulte el capítulo ProLine a partir de la página 19.

Versiones de puerta

-  Galce con cantos redondos
-  Galce con cantos cuadrados
-  Sin galce

Lacado real / Lacado real mate

-  Blanco tráfico RAL 9016
-  Blanco puro RAL 9010
-  Gris luminoso RAL 7035
-  Taupe RAL 7048
-  Gris polvo RAL 7037
-  Gris antracita RAL 7016
-  RAL 9005 Negro intenso
-  RAL a elegir (no para lacado real mate)



Groove 14
Laca real
Blanco tráfico RAL 9016



GrooveGlass 14
Acabado de cristal esmerilado (acristalamiento sencillo de seguridad, arenado) con diseño claro



GrooveGlass 14
Acabado de cristal transparente (acristalamiento sencillo de seguridad) con diseño esmerilado (arenado)

A LA IZQUIERDA. Puerta de madera con galce DesignLine Groove 85, lacado real blanco tráfico RAL 9016, tirador Linea acero inoxidable mate



Groove 13



Groove 15



GrooveGlass 15/5
Acabado de cristal esmerilado (acristalamiento sencillo de seguridad, arenado) con diseño claro, ancho de banda 5 mm



GrooveGlass 15/5
Acabado de cristal transparente (acristalamiento sencillo de seguridad) con diseño esmerilado (serigrafía), ancho de banda 5 mm



Groove 16



Groove 22



Groove 23



Groove 27



Groove 29



GrooveGlass 29
Acabado de cristal transparente (acristalamiento sencillo de seguridad) con diseño esmerilado (arenado)



Groove 39



Groove 44



Groove 49



Groove 50



GrooveGlass 50
Acabado de cristal transparente (acristalamiento sencillo de seguridad) con diseño esmerilado (arenado)

Todas las puertas de madera lacadas en blanco tráfico RAL 9016



Groove 19



Groove 20



GrooveGlass 20
Acabado de cristal transparente (acristalamiento sencillo de seguridad) con diseño esmerilado (corte con acanalado en V)



GrooveGlass 20
Acabado de cristal esmerilado (acristalamiento sencillo de seguridad, arenado) con diseño claro



Groove 21



GrooveGlass 29
Acabado de cristal transparente (acristalamiento sencillo de seguridad) con diseño esmerilado (arenado)



GrooveGlass 29 Black
.NOVEDAD
Acabado de cristal transparente (cristal de seguridad templado) con líneas negras (lacado texturizado)



Groove 31



GrooveGlass 31 Black
.NOVEDAD
Acabado de cristal transparente (cristal de seguridad templado) con líneas negras (lacado texturizado)



Groove 34



GrooveGlass 50 Black
.NOVEDAD
Acabado de cristal transparente (cristal de seguridad templado) con líneas negras (lacado texturizado)



Groove 51



GrooveGlass 51
Acabado de cristal esmerilado (acristalamiento sencillo de seguridad, serigrafía) con diseño claro



Groove 53



Groove 54



Groove 56



Groove 78



Groove 85



GrooveGlass 85
Acabado de cristal
esmerilado (acristalamiento
sencillo de seguridad,
arenado) con diseño claro



Groove 88



Groove 89



Groove 92



Groove 93 .NOVEDAD



Groove 95 .NOVEDAD



Groove 101
.NOVEDAD



Groove 102
.NOVEDAD



Groove 103
.NOVEDAD



Groove 104
.NOVEDAD



Groove 107
.NOVEDAD

Todas las puertas de madera lacadas en blanco tráfico RAL 9016

A LA DERECHA. Puerta de madera con galce DesignLine Groove 107,
lacado real blanco tráfico RAL 9016, tirador Linea acero inoxidable mate





DesignLine Steel

DesignLine Plain

STEEL. Los apliques con aspecto de acero inoxidable del diseño Steel son sinónimo de modernidad.

PLAIN. Con los apliques encastrados y, por tanto, enrasados, el motivo Plain acentúa la elegancia. Para un diseño de puerta moderno y exclusivo, los apliques están disponibles en 4 acabados: acero inoxidable **1**, negro **2**, bronce **3** o dorado **4**.

Versiones de puerta

-  Galce con cantos redondos
-  Galce con cantos cuadrados
-  Sin galce

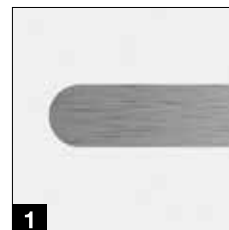

Duradecor liso

-  Lacado blanco RAL 9016
-  Acabado blanco Bütte
-  Gris luminoso RAL 7035
-  Gris polvo RAL 7037
-  Fresno blanco
-  Roble francés



Ultramate (solo para DesignLine Steel)

-  Blanco
-  Taupe
-  Gris polvo
-  Gris antracita
-  Negro* **.NOVEDAD**



Duradecor texturizado

-  Roble gris
-  Roble salvaje
-  Blanco cepillado
-  Pino cepillado
-  Roble sal cepillado
-  Alerce claro cepillado **.NOVEDAD**
-  Alerce oscuro cepillado **.NOVEDAD**
-  Roble alpino **.NOVEDAD**
-  Roble del norte **.NOVEDAD**
-  Roble natural **.NOVEDAD**



Lacado real / Lacado real mate

-  Blanco tráfico RAL 9016
-  Blanco puro RAL 9010
-  Gris luminoso RAL 7035
-  Taupe RAL 7048
-  Gris polvo RAL 7037
-  Gris antracita RAL 7016
-  RAL 9005 Negro intenso



RAL a elegir (no para lacado real mate)

→ Para más información sobre acabados, colores y decorados, consulte el capítulo ProLine a partir de la página 19.

A LA IZQUIERDA. Puerta de madera sin galce DesignLine Plain 27 – 7, Duradecor lacado en blanco, apliques en negro, canto en contraste 4Protect en negro, tirador Linea black.edition



Steel 14 / Plain 14 - 7



Steel 16



Steel 20



Steel 23 / Plain 23 - 7



Steel 27 / Plain 27 - 7



Steel 29



Steel 37



Steel 38



Steel 39



Steel 78



Plain 27 - 7
con apliques negros,
herrajes de puerta
black.edition



Puerta acristalada
con aspecto a juego
Diseño Loft 1 - 5
Acabado de cristal transparente
(cristal de seguridad templado) con
líneas negras (lacado texturizado)

Todas las puertas de madera en Duradecor, lacado blanco RAL 9016

DERECHA. Puerta de madera con galce DesignLine Plain 23 - 7,
laca real blanco tráfico RAL 9016, apliques en bronce,
tirador Bicolor System 162 blanco mate / bronce, bisagras ocultas





DesignLine Rail

RAIL. La combinación madera-cristal se recomienda como complemento ideal de los diseños de puertas de madera DesignLine.

→ Para más información sobre acabados, colores y decorados, consulte el capítulo ProLine a partir de la página 19.

Versiónes de puerta

-  Galce con cantos redondos
-  Galce con cantos cuadrados
-  Sin galce



Rail 1
Acrilamiento transparente
Disponible en los tipos de acrilamiento Clear y Clear white

Rail 2
Vidrio esmerilado
Disponible en los tipos de acrilamiento Satinado y vidrio serigrafiado, acabado integral

Rail 1
Acrilamiento modelo
Disponible en los modelos Wave, Gropus mate, Gropus transparente, Gisa, Jil, Raff, GrooveGlass 15 transparente / mate (ilustración), GrooveGlass 29 transparente / mate

→ Para más información sobre los tipos de acrilamiento, consulte el capítulo GlassLine a partir de la página 61.

Todas las puertas en Duradecor, lacado blanco RAL 9016

A LA IZQUIERDA. Puerta acristalada de madera con galce Rail 1, acrilamiento modelo GrooveGlass 15 transparente / mate, Duradecor lacado blanco, tirador Linea acero inoxidable mate

-  **Duradecor liso**
 -  Lacado blanco RAL 9016
 -  Acabado blanco Bütte
 -  Gris luminoso RAL 7035
 -  Gris polvo RAL 7037
 -  Fresno blanco
 -  Roble francés
-  **Ultramate (solo para DesignLine Steel)**
 -  Blanco
 -  Taupe
 -  Gris polvo
 -  Gris antracita
 -  Negro* **.NOVEDAD**
-  **Duradecor texturizado**
 -  Roble gris
 -  Roble salvaje
 -  Blanco cepillado
 -  Pino cepillado
 -  Roble sal cepillado
 -  Alerce claro cepillado **.NOVEDAD**
 -  Alerce oscuro cepillado **.NOVEDAD**
 -  Roble alpino **.NOVEDAD**
 -  Roble del norte **.NOVEDAD**
 -  Roble natural **.NOVEDAD**
-  **Lacado real / Lacado real mate**
 -  Blanco tráfico RAL 9016
 -  Blanco puro RAL 9010
 -  Gris luminoso RAL 7035
 -  Taupe RAL 7048
 -  Gris polvo RAL 7037
 -  Gris antracita RAL 7016
 -  RAL 9005 Negro intenso
-  RAL a elegir (no para lacado real mate)





ClassicLine Carolina

Los marcos de cuarterones se crean mediante un perfilado en relieve en la hoja de puerta. Gracias al acabado lacado de alta calidad podrá disfrutar de un acabado de color uniforme y brillante. Estos diseños especialmente económicos de estilo clásico solo están disponibles en nuestros tamaños estándar.

→ Para más información sobre acabados, colores y decorados, consulte el capítulo ProLine a partir de la página 19.



Versiones de puerta

-  Galce con cantos redondos
-  **Lacado real / Lacado real mate**
-  Blanco tráfico RAL 9016
-  Blanco puro RAL 9010
-  Gris luminoso RAL 7035
-  Taupe RAL 7048
-  Gris polvo RAL 7037
-  Gris antracita RAL 7016
-  RAL 9005 Negro intenso
-  RAL a elegir (no para lacado real mate)



Carolina 1



Carolina 1
con hueco de
acristalamiento Lugano



Carolina 2



Carolina 2
con hueco de
acristalamiento LA 2



Carolina 4



Carolina 4
con hueco de
acristalamiento LA
travesaño LA 2 / 3



Carolina 5

Todas las puertas lacadas en blanco tráfico RAL 9016

A LA IZQUIERDA. Puerta de madera con galce ClassicLine Carolina 1, lacado real blanco tráfico RAL 9016, tirador Linea acero inoxidable mate



ClassicLine Georgia

Siguiendo la mejor tradición de carpintería, la moldura de perfil de alta calidad se inserta en un hueco de la hoja de puerta y confiere a estos decorados un aspecto muy elegante, que combina a la perfección con los estilos de decoración clásicos.







→ Para más información sobre acabados, colores y decorados, consulte el capítulo ProLine a partir de la página 19.

Versiones de puerta

-  Galce con cantos redondos
-  Galce con cantos cuadrados
-  Sin galce



Duradecor liso

-  Lacado blanco RAL 9016
-  Acabado blanco Bütte
-  Gris luminoso RAL 7035
-  Gris polvo RAL 7037
-  Fresno blanco
-  Roble francés



Duradecor texturizado

-  Roble gris
-  Roble salvaje
-  Blanco cepillado
-  Pino cepillado
-  Roble sal cepillado
-  Alerce claro cepillado **.NOVEDAD**
-  Alerce oscuro cepillado **.NOVEDAD**
-  Roble alpino **.NOVEDAD**
-  Roble del norte **.NOVEDAD**
-  Roble natural **.NOVEDAD**



Lacado real / Lacado real mate

-  Blanco tráfico RAL 9016
-  Blanco puro RAL 9010
-  Gris luminoso RAL 7035
-  Taupe RAL 7048
-  Gris polvo RAL 7037
-  Gris antracita RAL 7016
-  RAL 9005 Negro intenso
-  RAL a elegir (no para lacado real mate)



Georgia 1



Georgia 2
con hueco de
acristalamiento



Georgia 3



Georgia 4



Georgia 4
con hueco de
acristalamiento



Georgia 5

Todas las puertas lacadas en blanco tráfico RAL 9016

A LA IZQUIERDA. Puerta de madera con galce ClassicLine Georgia 2, lacado real Taupe RAL 7048, tirador Vallis acero inoxidable mate









ClassicLine Montana

El marco con acabado de alta calidad acentúa su sencilla elegancia. El diseño reducido se adapta tanto a estilos de decoración clásicos como modernos.

→ Para más información sobre acabados, colores y decorados, consulte el capítulo ProLine a partir de la página 19.



Versiones de puerta

-  Galce con cantos cuadrados
-  **Lacado real / Lacado real mate**
-  Blanco tráfico RAL 9016
-  Blanco puro RAL 9010
-  Gris luminoso RAL 7035
-  Taupe RAL 7048
-  Gris polvo RAL 7037
-  Gris antracita RAL 7016
-  RAL 9005 Negro intenso
-  RAL a elegir (no para lacado real mate)



Montana 1
con hueco de acristalamiento



Montana 2



Montana 3



Montana 4
con hueco de acristalamiento



Montana 5



Montana 6
con hueco de acristalamiento



Montana 7
con hueco de acristalamiento



Montana 8

Todas las puertas lacadas en blanco tráfico RAL 9016

A LA IZQUIERDA. Puerta de madera con galce ClassicLine Montana 4, lacado real blanco tráfico RAL 9016, tirador Linea black.edition













ClassicLine Kontura

La hoja de puerta de 46 mm de grosor adquiere un encanto muy especial gracias a los perfiles fresados en el contorno combinados con una sugerente junta en V, que se integra perfectamente no solo en los pisos de edificios antiguos.



→ Para más información sobre acabados, colores y decorados, consulte el capítulo ProLine a partir de la página 19.

Versiones de puerta

-  Galce con cantos redondos
-  **Lacado real / Lacado real mate**
-  Blanco tráfico RAL 9016
-  Blanco puro RAL 9010
-  Gris luminoso RAL 7035
-  Taupe RAL 7048
-  Gris polvo RAL 7037
-  Gris antracita RAL 7016
-  RAL 9005 Negro intenso
-  RAL a elegir (no para lacado real mate)



Kontura 1
con hueco de
acristalamiento LA 2 1



Kontura 2



Kontura 3
con hueco de
acristalamiento LA



Kontura 4
Travesaño 1 / 3



Kontura 5



Kontura 6
con hueco de
acristalamiento LA 2



Kontura 7



Kontura 12

Todas las puertas lacadas en blanco tráfico RAL 9016

A LA IZQUIERDA. Puerta de madera con galce ClassicLine Kontura 4, lacado real, negro intenso RAL 9005, tirador Linea acero inoxidable mate



GlassLine

MÁS LUZ PARA SU HOGAR. Con las puertas GlassLine disfrutará de las numerosas ventajas del cristal: las puertas acristaladas son elegantes y refinadas. Confieren amplitud a su hogar y proporcionan un encanto muy especial a cada habitación. GlassLine también convence por su facilidad de cuidado: todos los diseños de cristal arenado llevan un nanorrevestimiento. Su ventaja: ¡se ven menos las huellas dactilares!



Tecnología láser

Este tratamiento del cristal convence por sus finos detalles y matices. El efecto de profundidad crea impresiones fascinantes que se realzan aún más con el brillo de la puerta acristalada.

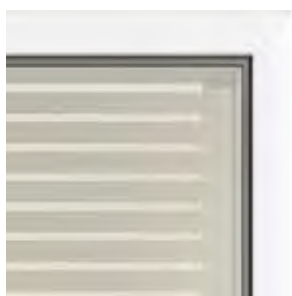

Chorreado de arena

Si aprecia la personalización: la tecnología de chorreado de arena dibuja finos dibujos en la superficie de cristal. El acabado mate de la superficie con nanorecubrimiento garantiza menos huellas dactilares.

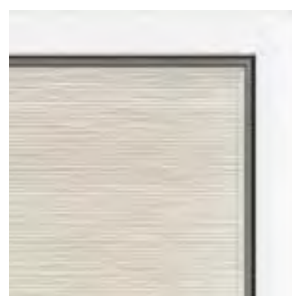

Serigrafía

Aquí, el diseño se combina con el máximo acabado superficial: el acabado especialmente resistente a los arañazos es fácil de limpiar e insensible a la suciedad.



Acanalado

El corte acanalado de la puerta acristalada se crea mediante una fina junta en V. Dependiendo de la opacidad deseada, se utiliza un cristal transparente o mate. El corte acanalado convence por sus dibujos especiales, su sensación al tacto y el extraordinario juego de luces creado por el efecto prismático.

Consejo Menos huellas gracias al nanorrevestimiento

Consejo Especialmente fácil de limpiar



Tipo de acristamiento Clear

Con este tipo de acristamiento, la puerta acristalada crea un sutil e interesante contraste. El óxido de hierro del cristal crea un ligero «resplandor verde».



Tipo de acristamiento Clear white

El tipo de acristamiento Clear white destaca por su transparencia de color casi neutro.



Acristamiento sencillo de seguridad ESG

Utilizamos el acristamiento sencillo de seguridad (ESG) de 8 mm de grosor para todas las puertas de cristal con dibujos. Además, este tipo de acristamiento está disponible en versiones tintadas o totalmente esmeriladas, así como en un fresco diseño Loft.



Vidrio laminado de seguridad VSG

Este tipo de acristamiento de 10 mm de grosor consta de 2 hojas unidas firmemente con una lámina coloreada o mate.

A LA IZQUIERDA. Puerta acristalada Gropus, conjunto de guías Aronda Combi, acero inoxidable mate, tirador Linea acero inoxidable mate



Agesa

Acabado transparente (acristalamiento sencillo de seguridad) con diseño esmerilado (tecnología láser)



Gropus

Acabado de cristal transparente (acristalamiento sencillo de seguridad) con dibujo (acanalado)



Gropus

Acabado de cristal esmerilado (acristalamiento sencillo de seguridad, Satinado) con dibujo (acanalado)



Jada

Acabado de cristal transparente (acristalamiento sencillo de seguridad) con diseño esmerilado (arenado)



Jil

Acabado de cristal transparente (acristalamiento sencillo de seguridad) con diseño esmerilado (arenado)



Jil

Acabado de cristal esmerilado (acristalamiento sencillo de seguridad, arenado) con diseño claro



Liko

Acabado de cristal transparente (acristalamiento sencillo de seguridad) con diseño esmerilado (arenado)



Liko

Acabado de cristal esmerilado (acristalamiento sencillo de seguridad, arenado) con diseño claro



Privat

Acabado de cristal esmerilado (acristalamiento sencillo de seguridad, arenado) con diseño claro a elección



Raff

Acabado de cristal transparente (acristalamiento sencillo de seguridad, arenado, serigrafía opcional) con diseño esmerilado



Raff

Acabado de cristal esmerilado (acristalamiento sencillo de seguridad, arenado) con diseño claro



Wave

Acabado de cristal transparente (acristalamiento sencillo de seguridad) con diseño esmerilado (arenado)



Wave

Acabado de cristal esmerilado (acristalamiento sencillo de seguridad, chorro de arena, serigrafía opcional) con diseño claro



Pizarra

Acabado de cristal transparente (acristalamiento sencillo de seguridad) con diseño de impresión digital en negro, gris antracita, gris polvo, gris taupe o blanco (fig.)



Lino

Acabado de cristal transparente (acristalamiento sencillo de seguridad) con diseño de impresión digital en negro, gris antracita, gris polvo, gris taupe o blanco (fig.)



Clear
Acabado de cristal transparente (ESG o VSG con revestimiento interior)



Clear bronze
Acabado de cristal tintado (acristalamiento sencillo de seguridad)



Clear grey
Acabado de cristal tintado (acristalamiento sencillo de seguridad)



Dark grey
Acabado de cristal tintado (acristalamiento sencillo de seguridad)



Master-Carré
Acabado de cristal (acristalamiento sencillo de seguridad, Master-Carré)



Serigrafía en toda la superficie
Acabado de cristal esmerilado en toda la superficie (acristalamiento sencillo de seguridad, serigrafía)



Satinato
Acabado de cristal esmerilado (acristalamiento sencillo de seguridad, Satinato)



Aspecto Satinato
Acabado de cristal esmerilado (vidrio laminado de seguridad con película interior)



White
Acabado de cristal (vidrio laminado de seguridad) con revestimiento interior coloreado



Black
Acabado de cristal (vidrio laminado de seguridad) con revestimiento interior coloreado

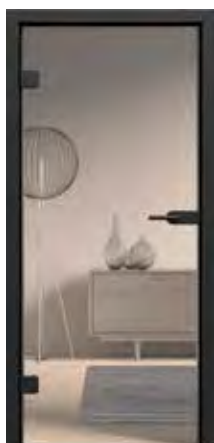

Diseño Loft 1 – 1 .NOVEDAD
Acabado de cristal transparente (acristalamiento sencillo de seguridad) con borde negro

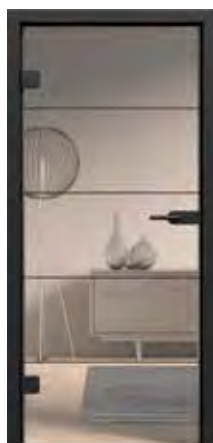

Diseño Loft 1 – 5
Acabado de cristal transparente (acristalamiento sencillo de seguridad) con líneas negras

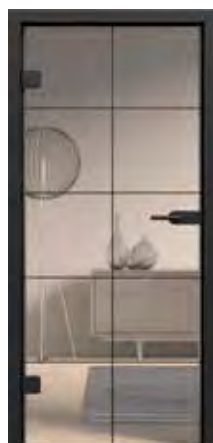

Diseño Loft 2 – 5
Acabado de cristal transparente (acristalamiento sencillo de seguridad) con líneas negras

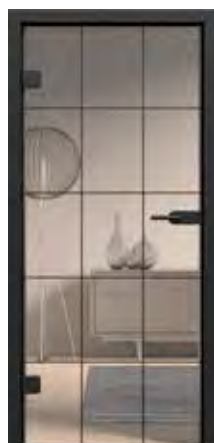

Diseño Loft 3 – 5 .NOVEDAD
Acabado de cristal transparente (acristalamiento sencillo de seguridad) con líneas negras



Diseño Loft 1 – 1 .NOVEDAD
Acabado de cristal esmerilado (Satinato) con borde negro

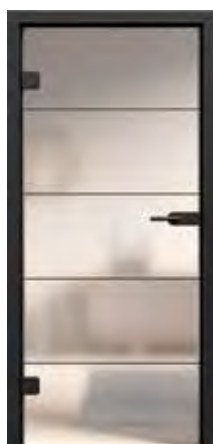

Diseño Loft 1 – 5 .NOVEDAD
Acabado de cristal esmerilado (Satinato) con líneas negras



Diseño Loft 2 – 5 .NOVEDAD
Acabado de cristal esmerilado (Satinato) con líneas negras



Diseño Loft 3 – 5 .NOVEDAD
Acabado de cristal esmerilado (Satinato) con líneas negras



Diseño Loft 1 – 1 .NOVEDAD
Acabado de cristal tintado Clear grey (acristalamiento sencillo de seguridad) con borde negro

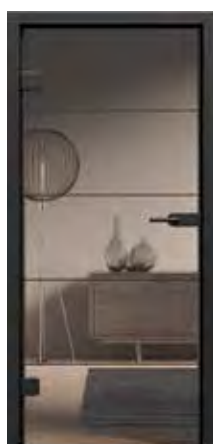

Diseño Loft 1 – 5 .NOVEDAD
Acabado de cristal tintado Clear grey (acristalamiento sencillo de seguridad) con líneas negras

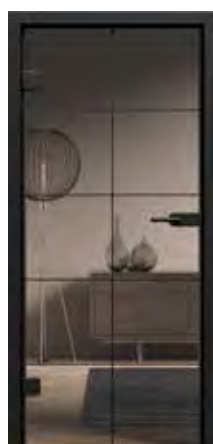

Diseño Loft 2 – 5 .NOVEDAD
Acabado de cristal tintado Clear grey (acristalamiento sencillo de seguridad) con líneas negras



Diseño Loft 3 – 5 .NOVEDAD
Acabado de cristal tintado Clear grey (acristalamiento sencillo de seguridad) con líneas negras

A LA DERECHA. Puerta acristalada diseño Loft 2 – 5, juego de herrajes Purista Combi black.edition, tirador Linea black.edition, puerta corredera Slide Compact con fijo lateral acristalado, perfil black.edition, tirador de concha 6402 black.edition





Puertas Loft de acero

ESTILO INDUSTRIAL PARA VIVIENDAS Y ESPACIOS

DE TRABAJO. ¿Aprecia la elegancia atemporal y el minimalismo moderno? Nuestras puertas Loft están pensadas para ello. Aportan diseño a sus interiores en armonía con el acero y el cristal. Las puertas Loft están disponibles hasta un tamaño de elemento de 5000 x 4000 mm. Incluso en este tamaño, las puertas tienen un aspecto muy elegante gracias a su estrecha vista de perfil de 76 mm (puerta) y 20 mm (acristalamiento fijo) y a los travesaños de acristalamiento adosados.

Puede equipar las puertas con junquillos angulares o con el junquillo Slim. Para el herraje de la puerta puede elegir entre negro intenso RAL 9005 o acero inoxidable.



SUPERIOR. Perfil con junquillo Slim (estándar), ancho visible 15 mm
CENTRAL. Perfil con junquillo angular (opcional), ancho visible 50 mm
INFERIOR. Tirador en negro intenso RAL 9005



DISEÑO ATEMPORAL. Con las puertas Loft, usted crea una conexión moderna y discreta entre varios espacios y, al mismo tiempo, proporciona mucha luz. El perfil de acero fino confiere al diseño una línea moderna y, al mismo tiempo, parece ligero; el cristal refuerza este elegante efecto general.





SUPERIOR IZQUIERDA. Puerta batiente de 2 hojas con travesaños de acristalamiento opcionales

SUPERIOR DERECHA. Puerta batiente de 1 hoja con fijos laterales, acristalamiento superior y travesaños de acristalamiento opcionales

INFERIOR. Puerta corredera de 2 hojas con fijos laterales

Puertas correderas

CERCOS PARA PUERTAS CORREDERAS DE MADERA. Nuestras puertas de 1 y 2 hojas le ofrecen nuevas posibilidades para sacar el máximo partido a sus habitaciones. Cuando se monta delante de la pared, la hoja de puerta se desliza sobre dos guías integradas en la caja de puerta corredera. Los cercos para puertas correderas de madera están disponibles en las versiones de puerta tipo A, B o C con tope vertical. El cerco, la caja de puerta corredera y la hoja de puerta en los acabados Duradecor Ultramate, pizarra, lino y lacado real o enchapado de madera real forman una unidad armoniosa. Cuando se montan en la pared, los carriles de rodadura se montan en una cavidad de la puerta en la pared proporcionada por el cliente. Esto elimina la necesidad de una caja de puerta corredera.

→ Para más información, ver a partir de la página 100.

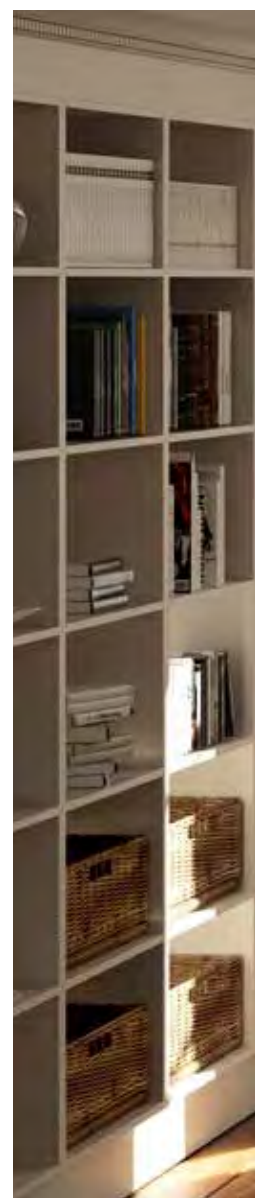

Versiones de cercos para puertas correderas de madera que pasan por delante de la pared



Puerta corredera de 2 hojas tipo A por delante de la pared



Puerta corredera de 1 hoja tipo B que pasa por delante de la pared



Puerta corredera de 1 hoja tipo C con tope vertical delante de la pared

A LA IZQUIERDA. Cerco de madera tipo C con tope vertical que pasa por delante de la pared, Duradecor texturizado roble gris, barra de tiradores Basic redonda de acero inoxidable

INFERIOR. Cerco de madera tipo C que pasa por delante de la pared, hoja de la puerta ClassicLine Georgia 1 Duradecor lacada en blanco, tirador Basic redondo de acero inoxidable





CERCOS PARA PUERTAS CORREDERAS DE ACERO.

El elemento completo con tope vertical se puede instalar corrido delante o dentro de la pared. Los robustos cercos están disponibles con un lacado electrostático de alta calidad. Para el montaje en paredes de pladur se recomienda el diseño de construcción en caja. El sistema completo de puertas correderas se monta como una unidad y solo es necesario cubrirlo con cartón-yeso. Especialmente elegante en la versión HW-SL con canto de remate de solo 6 mm (ilustración superior).





A LA IZQUIERDA. Cerco de acero HW-SL en construcción de caja, empotrado en la pared, hoja de la puerta ProLine Duradecor pizarra, blanco tráfico RAL 9016, tirador Basic recto de acero inoxidable

INFERIOR. Cerco de acero que pasa por delante de la pared, hoja de puerta ProLine Duradecor lacada en blanco, barra de tirador Basic redonda de acero inoxidable



SISTEMA DE PUERTA CORREDERA CORVARA. NOVEDAD. Con sus llamativos rodillos y su elegante perfil de riel, el sistema de puertas correderas Corvara interpreta el estilo industrial. Los accesorios a juego, como el tirador plano en black.edition, acentúan un ambiente exclusivo.



SUPERIOR IZQUIERDA. Puerta corredera Corvara, hoja de puerta Duradecor roble salvaje transversal, tirador plano black.edition

SUPERIOR DERECHA. Puerta corredera Slide Compact con fijo lateral acristalado Perfil black.edition, hoja de puerta Clear grey, tirador plano black.edition, montaje dentro del hueco

INFERIOR DERECHA. Puerta corredera Slide Compact con tope vertical, hoja GrooveGlass 85, tirador de acero inoxidable 6402, montaje delante del hueco





SISTEMA DE PUERTAS CORREDERAS SLIDE COMPACT.

El perfil de guía en el que se deslizan las hojas de puerta está disponible en acero inoxidable mate, negro intenso y blanco.

El perfil se puede montar delante de la pared o dentro del hueco.

Con un fijo lateral acristalado, el sistema crea una solución de puerta translúcida que ahorra espacio en pasillos anchos. El sistema Slide Compact está equipado con SafeClose para un cierre suave de las hojas de puerta hasta un peso de la hoja de puerta de 60 kg.

→ Para más información, ver a partir de la página 100.

Puertas y cercos especiales

PUERTAS QUE SE ABREN AL REVÉS. Esta variante de puerta conviene por una transición enrasada entre la hoja de puerta y el cerco en el lado del pasillo y, al mismo tiempo, se abre a través del cerco hacia la habitación de la parte posterior. De este modo no tendrá que renunciar a una elegante vista de puerta en el pasillo, como ocurre con las puertas lisas sin galce.

→ Para más información, ver a partir de la página 107.





A LA IZQUIERDA. Elemento de puerta que abre al revés, puerta de madera sin galce (con una leve holgura entre el cerco y la hoja), lacado real blanco tráfico RAL 9016, tirador Linea de acero inoxidable mate

DERECHA. Puerta de madera sin galce con cerco Zeroline, lacado real blanco tráfico RAL 9016, tirador Linea negro mate

CERCO ZEROLINE. El cerco Zeroline de Hörmann es la elección acertada para todos los amantes de un estilo de diseño claro. El diseño bien pensado impresiona por su minimalismo: la pared y la hoja de puerta están enrasadas con la superficie, la construcción del cerco permanece casi invisible con solo 2 mm de canto de remate y las bisagras ocultas. El resultado es una combinación de puerta y cerco para las más altas exigencias de diseño.

→ Para más información, ver a partir de la página 106.

Puertas multifuncionales y puertas para proyectos de obra

PUERTAS DE MADERA PARA PROYECTOS DE OBRA.

Para todos los requisitos de la construcción de viviendas y locales comerciales, nuestras puertas de madera se pueden equipar con funciones adicionales como protección cortafuego, seguridad o aislamiento acústico. En escuelas, guarderías, oficinas y hoteles, las puertas están expuestas a esfuerzos especiales. Para estas aplicaciones hemos desarrollado nuestro nuevo acabado de la puerta DuraProject de alta calidad: ofrece las mismas propiedades de producto que un acabado HPL.

→ Para más información, ver a partir de la página 110.

DERECHA. Puerta de madera sin galce, DuraProject lacado blanco, maneta Lucia Professional

INFERIOR. Puerta de madera sin galce, DuraProject gris polvo, maneta Lucia Professional





Funciones en un vistazo



Protección contra incendios y cortahumo

La protección cortafuego puede salvar vidas. Una puerta adecuadamente equipada puede proteger contra la penetración de llamas (durante al menos 30 o 90 minutos), pero también impedir la penetración de gases de incendio peligrosos. Los elementos de protección contra incendios y cortahumos solo se suministran como elementos completos, incluyendo el cerco y todos los herrajes de la puertas (pendiente de homologación para España).



Aislamiento acústico

Las puertas de aislamiento acústico son muy demandadas en los lugares donde puede haber mucho ruido en pisos o salas de trabajo. La unión entre la puerta y el cerco es crucial. Es el componente esencial para garantizar el aislamiento acústico deseado.



Seguridad

Las funciones especiales adecuadas pueden reducir considerablemente el riesgo de robo. Hörmann recomienda la clase de resistencia RC2 o, mejor, RC3 para las puertas de entrada a viviendas.



Clase climática 3







Las puertas de esta clase tienen una construcción especial de la hoja que compensa las diferencias de temperatura y humedad entre espacios de diferente uso, p. ej. entre un sótano sin calefacción y un pasillo cálido.



PUERTAS PARA BLOQUES DE PISOS WET. Para pisos en edificios de viviendas, nuestras puertas ofrecen un alto nivel de aislamiento acústico, un funcionamiento eficaz incluso a diferentes temperaturas en el interior y en los pasillos, así como una seguridad certificada. Elija su plus personal en seguridad y confort entre tres paquetes de equipamiento.

→ Para más información, ver a partir de la página 110.

Clima y puertas de entrada a vivienda

	Puerta de entrada a vivienda System 1*	Puerta de entrada a vivienda System 2	Puerta de entrada a vivienda System 3
 Clase climática 3	●	●	●
 Clase de protección acústica 1	●		
 Clase de protección acústica 2		●	
 Clase de protección acústica 3		●	●
 Equipamiento de seguridad RC2		○	○
 Equipamiento de seguridad RC3			●

● = Equipamiento de serie ○ = Equipamiento opcional

*) Solo ProLine

COMPLEMENTOS

AUTOMATISMOS PARA PUERTAS PORTAMATIC.

Simplemente haga que las puertas de interior se abran y cierren automáticamente mediante un emisor manual o un pulsador. Tanto si sufre problemas de movilidad como si simplemente busca disfrutar de un mayor confort, esta técnica le hará más fácil su día a día. El automatismo para puertas PortaMatic convence, no solo por sus numerosas funciones y opciones de ajuste, sino también por su mínimo consumo eléctrico. Además, el PortaMatic es hasta un 25 % más barato que otros automatismos comparables.





AUTOMATISMO DE CERRADURA DE PUERTA SMARTKEY. Abra la cerradura de su puerta simplemente pulsando un botón con su emisor manual, el pulsador interior por ondas de radiofrecuencia o directamente a través del campo de sensores de la SmartKey. De este modo, podrá abrir directamente la puerta de acceso a su vivienda sin tener que, por ejemplo, depositar la compra en el suelo. O, incluso si va con un andador con ruedas, silla de ruedas o carrito de bebé, podrá entrar fácilmente en su casa o piso abriendo la puerta a distancia. La puerta se puede bloquear accionando el pulsador, o bien automáticamente tras un tiempo determinado. La cerradura de su puerta queda así bloqueada de forma segura y protege en la mayor medida posible contra las intrusiones.

→ Para más información, ver la página 111.



86

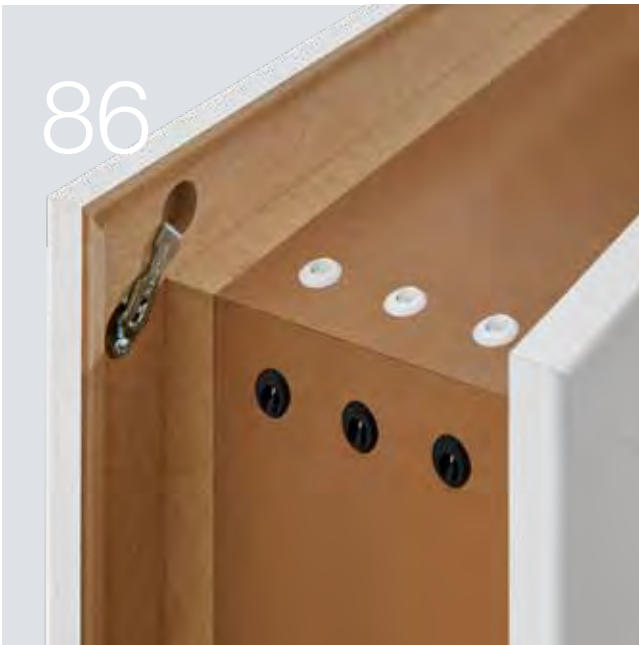

90



100



Diseño. Equipamiento. Complementos.

- 86** Estructura de la puerta y del cerco
- 88** Herrajes para puerta
- 90** Herrajes para puerta black.edition
- 91** Juegos de manillaría para puerta de madera
- 96** Herrajes y juegos de manillaría para puertas acristaladas
- 98** Huecos de acristalamiento, fijos laterales, acristalamientos superiores
- 100** Herrajes y juegos de manillaría para puertas correderas
- 102** Versiones de puerta y cerco
- 105** Cerco de acero VarioFix
- 106** Cerco ZeroLine
- 107** Puerta de madera que se abre al revés
- 108** Tabla de resumen
- 110** Puertas multifuncionales y puertas para proyectos de obra
- 112** Medidas y datos técnicos

Estructura de la puerta y el cerco*

Carpintería de primera calidad para altas exigencias



Aspecto agradable gracias a las uniones angulares a medida y fácil de montar ¹

Superficie interior del cerco

- Unión angular atornillada con unión al cerco
- Fácilmente ajustable posteriormente
- Gran anclaje

Revestimiento

- Uniones roscadas de metal
- Anclaje de gran calidad
- Distribución directa de la presión en las superficies de unión
- Sin orificios visibles en el revestimiento

Gran estabilidad gracias a la sólida estructura del cerco ²

- Grosor del cerco de 25 mm
- Superficie interior del cerco con acabado Duradecor
- Contrapieza con revestimiento de melamina
- Revestimientos de MDF

A Radio del canto 3 mm

B Biseles de pared
16 mm
23 mm (opcional)

C Ancho del revestimiento
60 mm
70 mm (opcional en Duradecor lacado blanco)
80 mm

*) para las versiones ProLine, DesignLine, ClassicLine y GlassLine

Cierre silencioso durante mucho tiempo con la junta de gran calidad 3

- Sistema de dos cámaras
- Instalación limpia en la hoja de la puerta
- Buenas propiedades de aislamiento

Mayor seguridad con la resistente chapa de cierre estándar 4

- Refuerzo posterior móvil
- 6 puntos de atornillado
- Cierre de doble recorrido
- Juegos de reequipamiento disponibles

La puerta no cae en el lateral gracias a la bisagra: 5

- Capacidad de carga: 80 kg
- Alojamiento de plástico metálico reforzado
- 4 puntos de atornillado en el la superficie interior del cerco
- Casquillos-guía hasta el borde delantero del revestimiento
- Para puertas de madera y acristaladas

Gran estabilidad gracias a la hoja de la puerta con estructura de marco 6

- Puertas de interior con estructura de marco de 70 mm
- En el lado de la bisagra y de la cerradura

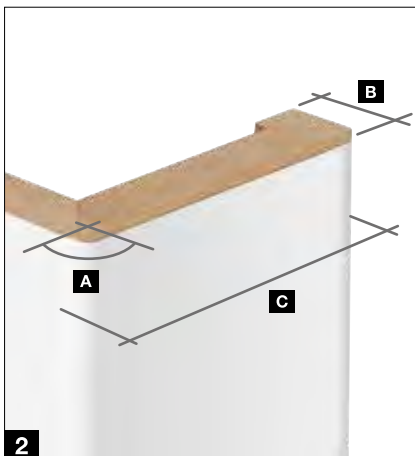

Herrajes para puerta

para hojas de puerta con galce

Herrajes para hojas de puerta con galce



Cerradura BB clase I, picaporte níquelada (estándar)



Bisagra de 2 piezas V 3420 WF (estándar)



Bisagra de 2 piezas V 3420 WF black.edition en negro intenso (opcional)



Bisagra de 3 piezas V 4426 WF (opcional)



Bisagra de 3 piezas V 4426 WF black.edition en negro intenso (opcional)



Bisagra 3D VX 160 – 18 (opcional)



Bisagra oculta Pivota FX 2 60 3D (opcional)

Herrajes de puerta para hojas con bisagras sin galce



Cerradura BB clase I, picaporte niquelada (estándar)



Picaporte con pestillo magnético para un cierre suave y silencioso de la puerta (opcional)



Picaporte con pestillo magnético black.edition para un cierre suave y silencioso de la puerta (opcional)



Picaporte magnético corto para una vista de la puerta discreta (opcional)



Eurobisagra oculta 3D AN (opcional)



Bisagra oculta 3D DX 61 (opcional)



Picaporte magnético corto black.edition para una vista de la puerta discreta (opcional)



Eurobisagra oculta 3D AN black.edition en negro intenso (opcional)



Bisagra oculta 3D DX 61 en negro intenso (opcional) **.NOVEDAD**

Herrajes para puerta black.edition

En negro intenso elegante

Para los amantes del diseño, recomendamos los herrajes para puertas en negro intenso elegante. En contraste con las superficies blancas o grises, nuestra black.edition da a su puerta un toque muy exclusivo.

Solo de Hörmann

Todos los herrajes para puerta en black.edition

Borde de contraste 4Protect

→ Para más información, ver a partir de la página 103.

Junta de cerco

Bisagras

→ Para más información, ver a partir de la página 88.

Juego de manillería

→ Para más información, ver a partir de la página 91.

Picaporte

→ Para más información, ver a partir de la página 88.

Herrajes para puertas correderas



Herrajes para puertas acristaladas



→ Para más información, ver a partir de la página 100.



Juegos de manillería

para puertas de madera



Manilla redondo .NOVEDAD
Acero inoxidable mate



Manilla redondo .NOVEDAD
Acero inoxidable mate
con Fastlock



Manilla redondo .NOVEDAD
Negro intenso mate



Manilla redondo .NOVEDAD
Negro intenso mate con Fastlock



Manilla angular .NOVEDAD
Acero inoxidable mate



Manilla angular .NOVEDAD
Acero inoxidable mate
con Fastlock



Manilla angular .NOVEDAD
Negro intenso mate



Manilla angular .NOVEDAD
Negro intenso mate con Fastlock

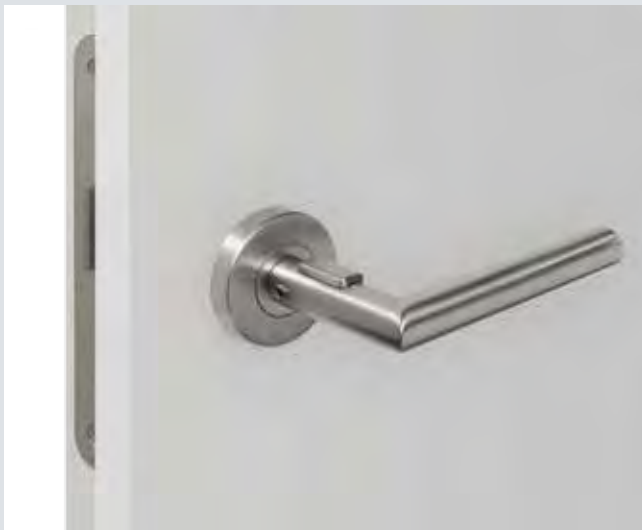

Bloqueo Fastlock

Para una vista de puerta minimalista ofrecemos esta serie de manillas sin perforación para hueco de llave y sin opción de bloqueo de serie. Por un cargo adicional, todos los modelos también están disponibles con bloqueo Fastlock. El mecanismo de cierre está elegantemente integrado en el tirador y se puede bloquear y desbloquear fácilmente con una sola mano.

Selección de manillas

para puertas de madera



Ala
Acero inoxidable mate
S P



Area .NOVEDAD
Acero inoxidable mate
S P



Area .NOVEDAD
Negro intenso mate
S P



Apart
Acero inoxidable mate
S P



Basica 2
Acero inoxidable mate
S P



Cuneus .NOVEDAD
Negro intenso mate
S P



Dee
Acero inoxidable mate
S P



Dee
Acero inoxidable mate
S



Indra
Acero inoxidable mate pulido
S F



Karee
Acero inoxidable mate
S



Linea
Acero inoxidable mate
S F P



Linea
Acero inoxidable pulido
F



Linea black.edition
Negro intenso mate
S F P

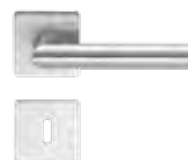

Linea
Acero inoxidable mate
S F



Luba
Acero inoxidable mate
S P

 Opcionalmente también para puertas cortafuego



Basica 3
Acero inoxidable mate
S P



Cuneus .NOVEDAD
Acero inoxidable mate
S P



Karee black.edition
Negro intenso mate
S F



Lilet
Acero inoxidable pulido,
tirador de porcelana blanca
S



Vallis
Acero inoxidable mate
S P



Vento
Acero inoxidable mate
S P

Variantes de rosetas para tiradores y cerraduras

Los juegos de manillería y cerradura son un elemento determinante para el aspecto general de la puerta interior. Hörmann ofrece diferentes variantes de los juegos de manillería mostrados:

S ROSETA ESTÁNDAR. Las rosetas para tiradores y cerraduras de aprox. 10 mm de grosor se colocan en la hoja de puerta.

F ROSETA PLANA. Esta forma de roseta plana solo desborda 3 mm y transmite una vista de puerta elegante.

P PLANAR. Las rosetas Planar, absolutamente enrasadas, quedan perfectamente empotradas en la hoja de puerta y resultan especialmente atractivas para las personas orientadas al diseño.

Otro bonito detalle: al prescindir de la perforación para hueco de llave, el diseño parece aún más reducido y, por tanto, más elegante.



Selección de manillas

para puertas de madera

Bicolor System 162



Negro mate / Bronce, mate

F



Negro mate / Dorado, mate

F

Bicolor System 250



Negro mate / Bronce, mate

F



Negro mate / Dorado, mate

F



Blanco mate / Bronce, mate

F



Blanco mate / Dorado, mate

F



Blanco mate / Bronce, mate

F



Blanco mate / Dorado, mate

F



Antracita / Acero inoxidable mate

F



Antracita / Acero inoxidable mate

F

La variante de roseta plana **F** solo añade 3 mm y transmite una vista de puerta elegante. Para más información, ver la página 93.



Manillas en bicolor

Aporte aún más personalidad a sus puertas de madera con las manillas de nuestro sistema bicolor. En este caso, las manillas de color se combinan con rosetas de aspecto contrastado de forma especialmente elegante. Un elemento de diseño extraordinario con el que podrá crear finos acentos.



Leaf Light

Gris cachemira (ver la ilustración) o acero inoxidable mate

S



Remote

Gris cachemira (ver la ilustración) o acero inoxidable mate

S



Avus One

Gris cachemira (ver la ilustración) o acero inoxidable, mate, sin roseta, opcionalmente con Smart2Lock para bloqueo de puerta en el tirador

S

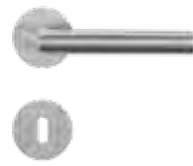

Lucia

Acero inoxidable mate (ver la ilustración) o negro intenso mate (solo Lucia Professional), opcionalmente con Smart2Lock para bloqueo de puerta en el tirador

S Lucia Professional

F Lucia PiattaS

S Roseta estándar

F Roseta plana

Para más información, ver la página 93.



Bloqueo Smart2Lock

El mecanismo de cierre está elegantemente integrado en la manilla de la puerta y se puede bloquear y desbloquear con una sola mano. Cuando está bloqueado, el tirador de la puerta ya no se puede empujar hacia abajo desde el exterior ni desde el interior. Esta tecnología de cierre inteligente permite prescindir del escudo de la llave y dar a la puerta de interior un aspecto aún más reducido y elegante. Este sistema de cierre está disponible opcionalmente para los modelos Avus One y Lucia.

Herrajes de puerta y juegos de manillas

para puertas acristaladas



Linea

Acero inoxidable mate, acero inoxidable pulido o EV 1



Basica 3

Acero inoxidable mate o EV1



Apart

Acero inoxidable mate o acero inoxidable pulido / mate



Dee

Acero inoxidable mate, acero inoxidable pulido o EV1



Conjunto de guías Aronda Combi

Acero inoxidable mate, acero inoxidable pulido o EV1



Conjunto de guías Purista Combi

Acero inoxidable mate, acero inoxidable pulido o EV1



Conjunto de guías Conica Combi

Acero inoxidable mate o EV1



Conjunto de guías Mina Combi

Acero inoxidable mate, versión especial de puerta acristalada necesaria



Linea, black.edition

Negro intenso mate



Karee, black.edition

Negro intenso mate



Conjunto de guías Purista Combi, black.edition

Negro intenso mate incl. cerradura con pestillo magnético

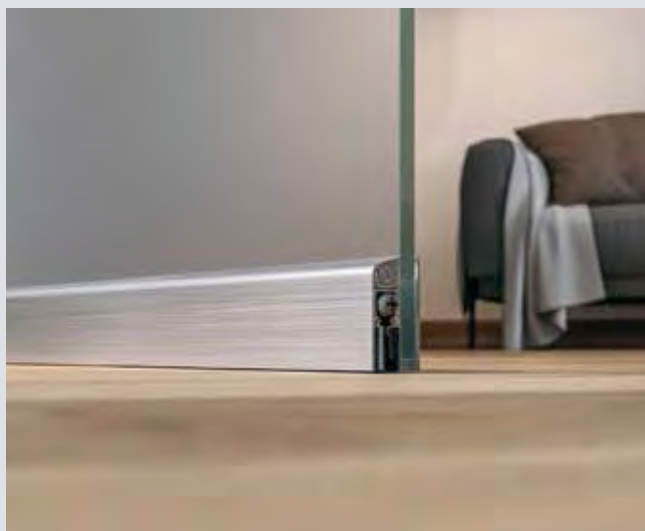

Mayor aislamiento acústico

¿Desea espacios de vida y de trabajo silenciosos y luminosos? Entonces le recomendamos el equipamiento opcional para puertas batientes de cristal Clear y Satinato con vidrio laminado de seguridad de 11 mm y junta inferior escamoteable. Disfrute de puertas con un aislamiento acústico de hasta 32 dB (corresponde a la clase de protección acústica SK 1).



Bloqueo Smart2Lock

El mecanismo de cierre está elegantemente integrado en el herraje de la puerta y se puede bloquear y desbloquear con una sola mano. Cuando está bloqueado, la manilla de la puerta ya no se puede empujar hacia abajo desde el exterior ni desde el interior. Esta tecnología de cierre inteligente permite cerrar las puertas acristaladas sin llave.

Conjunto de guías Puristo S
Gris cachemira (ver la ilustración) o acero inoxidable, opcionalmente con Smart2Lock para bloqueo de puerta en la manilla



Avus One
Gris cachemira (ver la ilustración) o acero inoxidable



Leaf Light
Gris cachemira (ver la ilustración) o acero inoxidable



Remote
Gris cachemira (ver la ilustración) o acero inoxidable

Bisagras para puertas batientes .NOVEDAD



Agita
Acero inoxidable mate con función de cierre neumático, peso máximo de la hoja de puerta 60 kg



Agita black.edition
Negro intenso RAL 9005 con función de cierre neumático, peso máximo de la hoja de puerta 60 kg



Agita Ultra
Acero inoxidable mate con función de cierre hidráulico, con velocidad de cierre regulable, peso máximo de la hoja de puerta 100 kg



Agita Ultra black.edition
Negro intenso RAL 9005 con función de cierre hidráulico, con velocidad de cierre regulable, peso máximo de la hoja de puerta 100 kg

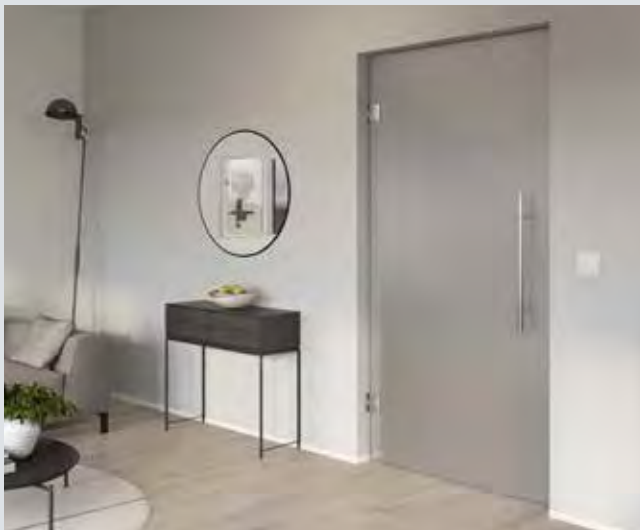

Bisagras para puertas batientes .NOVEDAD

Las bisagras para puertas batientes también están disponibles como opción para todas las puertas acristaladas. Permiten la apertura de la puerta por ambos lados. Esto resulta especialmente práctico en espacios reducidos. Las bisagras para puertas batientes se pueden montar en el cerco de paso o directamente en la mampostería.

Huecos de acristalamiento, fijos laterales, acristalamientos superiores

para puertas de madera

Huecos de acristalamiento para puertas de madera ProLine



DIN



LA 5



LA 9



LA 10

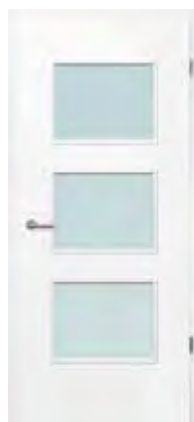

LA 11



LA 24 centro



LA 27



LA-Pure

Fijos laterales



1 hoja, 1 fijo lateral



1 hoja, 2 fijos laterales

Acrilamiento superior



1 hoja, 1 parte superior,
alternativamente
también con acristala-
miento superior



2 hojas, 1 acristalamiento superior

Opciones de acristalamientos para huecos de acristalamiento

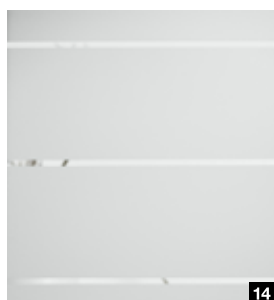
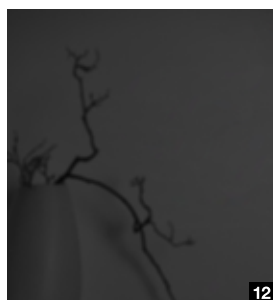
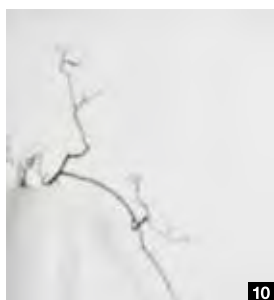
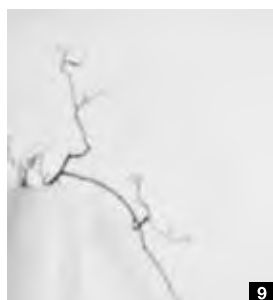
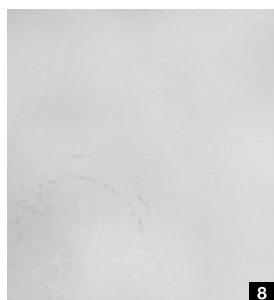
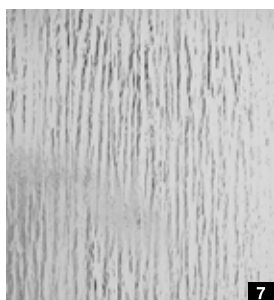
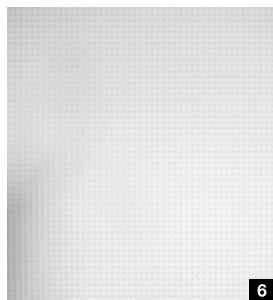
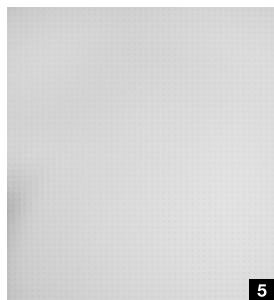
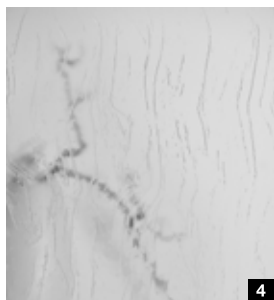
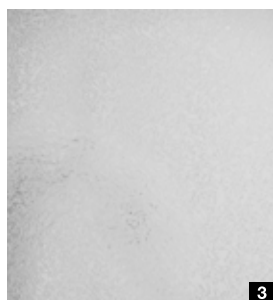

Tipos de acristalamiento

- 1 Artista transparente
- 2 Chinchilla blanco
- 3 Copa flor de hielo blanca
- 4 Gótico blanco
- 5 Pave blanco
- 6 Master-Carré
- 7 Silvit 178 blanco
- 8 Uadi blanco
- 9 VSG Clear
- 10 VSG Clear white
- 11 Clear grey
- 12 Dark grey
- 13 Clear bronze
- 14 GrooveGlass 15/10, modelo transparente
- 15 GrooveGlass 15/10, modelo mate

Herrajes de puerta y juegos de manilla

para puertas correderas

Sistema de puertas correderas Slide Compact



El perfil del sistema de puerta corredera Slide Compact está disponible de serie en acero inoxidable mate (fig. izquierda) y opcionalmente en negro intenso mate (fig. centro) o blanco (fig. derecha).

Sistema de puertas correderas Slide Compact con tope vertical adicional (colores acero inoxidable) para puertas de 1 hoja que pasan por delante de la pared

Opciones para puertas correderas



Con el cepillo en la hoja de puerta (figura a la izquierda) y la junta de entrada en el cerco (figura a la derecha), las puertas correderas que pasan por delante de la pared con cerco tipo C le ofrecen una protección óptima contra olores, ruidos y corrientes de aire para que se sienta aún más a gusto entre sus cuatro paredes.

Las puertas correderas empotradas en la pared permiten extraer una hoja completamente empotrada en la pared mediante un tirador de muelle y volver a cerrar la puerta con solo pulsar un botón.

Carcasa de tirador para puertas de madera y acristaladas correderas



Carcasa de tirador 6402 solo para puertas de madera, redonda, acero inoxidable mate

Carcasa 6403 solo para puertas acristaladas, angular, colores acero inoxidable o black.edition en negro intenso

Carcasa de tirador Design 3649 solo para puertas de madera, ovalada, acero inoxidable mate

Carcasa Design 3648 solo para puertas de madera, rectangular, acero inoxidable mate o black.edition en negro intenso **.NOVEDAD**

Carcasa de tirador FSB 4212, ovalada, acero inoxidable mate o aluminio

Carcasa FSB 4251, rectangular, fijación a presión, acero inoxidable mate



Carcasa FSB 4250, fijación a presión, solo para puertas de madera, acero inoxidable mate

Carcasa FSB 4252, redondo, fijación a presión, acero inoxidable mate

Carcasa FSB 4253, cuadrado, fijación push-in, acero inoxidable mate

Carcasa de tirador Norma 3657, ovalada, acero inoxidable mate o black.edition en negro intenso **.NOVEDAD**

Carcasa de tirador Rondell 3659, redonda, níquel mate o black.edition en negro intenso **.NOVEDAD**

Barras de tirador para puertas de madera y acristaladas



Pareja de barra de tirador Basic, redonda, acero inoxidable mate o black.edition en negro intenso

Pareja de barra de tirador Basic, angular, acero inoxidable mate o black.edition en negro intenso

Carcasa plano, acero inoxidable mate o black.edition en negro intenso

Pareja de barra de tirador UGrip, redondas, acero inoxidable mate

Pareja de barras de tirador UGrip, angulares, acero inoxidable mate

Combinación de barras de tirador Combi, tirador plano

Versiones de puerta y cerco

Diseños y funciones exclusivos



Diseño con galce (hoja solapada sobre el marco) y cantos redondos

Si valora un aspecto general equilibrado, esta versión es la elección correcta: la hoja de puerta descansa sobre el cerco y convence con bordes de hoja redondeados en una vista armoniosa. El galce con cantos redondeados está disponible para todas las puertas de madera, excepto DesignLine Stripe y ClassicLine Montana.

Diseño con galce (hoja solapada sobre el marco) y cantos angulares / rectos

Le recomendamos este diseño si le gustan las vistas especialmente lineales. La hoja de puerta se encuentra en la parte superior y tiene un borde angular con una bonita forma. Está disponible para todas las puertas de madera excepto ClassicLine Carolina. En los acabados Duradecor con protección de cantos 4Protect y en el acabado lacado, esta variante convence por una vista perfecta sin juntas.

Versión enrasada

¿Desea una vista de puerta exclusiva para su hogar con una transición casi enrasada con el cerco? Entonces le recomendamos la hoja de puerta sin (enrasada) que combina especialmente bien con un estilo de vida moderno. Esta versión está disponible para todas las puertas de madera, excepto ClassicLine Carolina. En los acabados Duradecor con protección de cantos 4Protect y en el acabado lacado real, esta versión convence por su vista perfecta sin juntas.



Protección de cantos 4Protect



Protección de cantos 4Protect

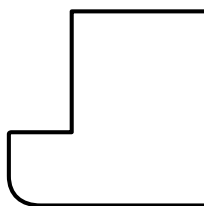

Sección horizontal de la hoja de puerta

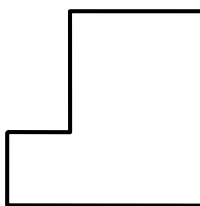

Sección horizontal de la hoja de puerta

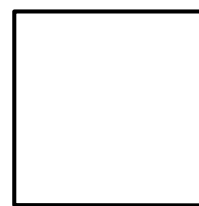

Sección horizontal de la hoja de puerta



Protección de cantos 4Protect

La protección cuádruple de los cantos convence por sus impresionantes características:

1. Alta resistencia al impacto
2. Alta resistencia a la abrasión
3. Gran resistencia a los arañazos
4. Vista de la puerta sin juntas, es decir, a diferencia de las puertas convencionales, ningún canto de lápiz perturba la vista de alta calidad de la puerta.



Versión con galce con cantos angulares / rectos

Versión enrasada

Borde de contraste 4Protect

El borde de contraste 4Protect, disponible en 6 colores, proporciona un acento especial a las puertas de madera con acabado Duradecor.



Negro

Antracita

Gris polvo

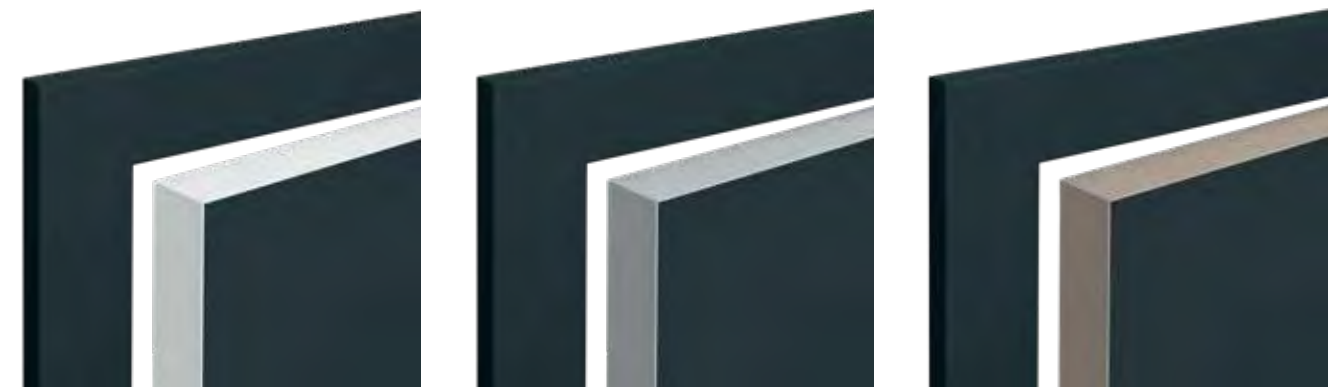

Blanco

Gris luminoso

Taupe

Versiones de puerta y cerco

Diseños y funciones exclusivos



Núcleo tipo nido de abejas

Con el nido de abeja obtendrá un núcleo de puerta dimensionalmente estable que conviene por su relación calidad-precio.

Nervios tubulares

El núcleo de puerta se compone de nervios individuales dispuestos de forma óptima unos respecto a otros. Esto hace que la hoja de puerta sea especialmente estable y adecuada para grandes esfuerzos.

Placa de madera aglomerada tubular

El tablero continuo con tubos que corren horizontalmente confiere a las hojas de puerta una gran estabilidad superficial. Estas puertas de interior de alta calidad son aptas incluso para un uso intensivo.

Placa de madera aglomerada

Las hojas de aglomerado macizo de alta calidad tienen la mejor rigidez de hoja y son adecuadas para cargas especialmente elevadas. Las puertas con hueco de acristalamiento se suministran de serie con placas de madera aglomerada.



Cerco integral
con cantos redondos

Cerco integral
con cantos angulares
(solo para acabado lacado)

Cerco integral
con perfilado para los modelos
ClassicLine Georgia y Carolina

Cerco de bloque
para montaje en hueco o en marco
embellecedor delante de la pared



Cerco de puerta de 90°

Si le da importancia a una vista de puerta especialmente recta, le recomendamos nuestro cerco de 90°.

A diferencia de los cercos con corte a inglete, aquí el revestimiento del cerco tiene cantos verticales rectos. Especialmente en combinación con diseños clásicos de puertas, esto crea un conjunto armonioso. Las puertas de madera sin galce y con galce en lacado brillante también las puede adquirir con una placa cobertura de acero inoxidable de alta calidad.

Cerco de acero VarioFix

Diseño, robustez y durabilidad perfectamente combinados

Diseño de alta calidad

El cerco de acero VarioFix está soldado en las esquinas con un alto nivel de calidad y rectificado para que no se vean los cortes a inglete en la zona de las esquinas. En las puertas lisas sin galce, la construcción estable garantiza una medida de holgura uniforme entre la hoja y el marco ya que el cerco no se deforma después del montaje.

Una combinación perfecta

Con un canto de remate de 55 mm en ambos lados, el cerco de acero armoniza perfectamente con otros cercos de madera. A juego con nuestras hojas de puerta en lacado Duradecor blanco y lacado real blanco tráfico, puede obtener el cerco VarioFix en blanco tráfico RAL 9016 con perfil de sellado blanco o en el RAL de su elección. El cerco se puede combinar con hojas acristaladas o de madera.

Especialmente duradero

Gracias al recubrimiento en pintura electrostática de alta calidad, el cerco resiste un choque con un coche de juguete o una aspiradora y los daños superficiales se pueden reparar fácilmente. Ni siquiera el agua o una limpieza a fondo pueden dañar el cerco.

Montaje rápido

El cerco de acero VarioFix se puede instalar como un cerco de madera sin atornillamiento con espuma 2-K en todo tipo de paredes. Esto supone un ahorro de tiempo de hasta el 50 % durante la instalación en comparación con los cercos de acero convencionales. Las tolerancias de pared de hasta 20 mm no suponen ningún problema para el cerco de acero VarioFix. El cerco permite compensar fácilmente leves grosores de pared durante la renovación o la nueva construcción.



Cerco Zeroline (marco oculto) .NOVEDAD

Diseño claro para conceptos de viviendas modernos



La belleza de lo invisible

Si usted aprecia un lenguaje de diseño claro y un estilo moderno y limpio, el cerco Zeroline es la elección perfecta. La vista minimalista convence: la pared y la hoja de puerta están enrasadas con la superficie, la construcción del cerco permanece casi invisible con un canto de remate de solo 2 mm y las bisagras también están ocultas. Esta combinación de hoja de puerta y cerco se adapta perfectamente a los deseos de diseño más exigentes.

Cerco con textil de serie

El cerco está equipado con una malla de textil de serie que se cubre con yeso y evita la formación de grietas. De este modo, el cerco queda totalmente integrado en la pared.

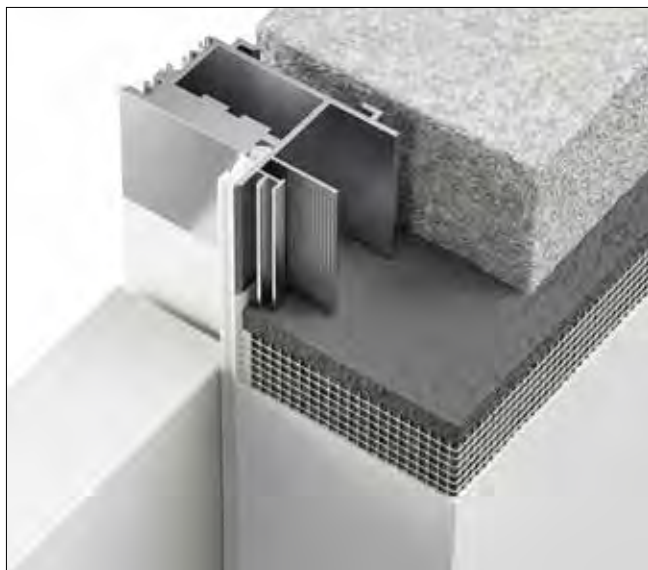

El uso adicional de un textil flexible evita la formación de grietas en el yeso.

Rodapiés enrasados

Puede adquirir rodapiés, a juego con el cerco, en los que se puede aplicar directamente el yeso. De este modo, los rodapiés también se pueden integrar a ras de la pared.

Características de equipamiento

- Hoja de puerta enrasada sin galce
- Espesor de la hoja de 45 mm
- Bisagras ocultas
- Cerradura con pestillo magnético

Medidas de obra

Alto máx.: 2250 mm

Ancho máx.: 1250 mm

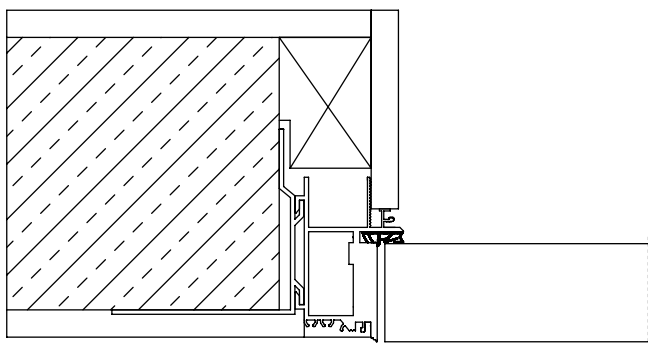

Sección horizontal con puerta enrasada sin galce

Puerta de madera que se abre al revés .NOVEDAD

Para una vista de la puerta enrasada en el lado del pasillo

Se abre a través del cerco hacia la habitación contigua

Si valora una vista enrasada de la puerta en el lado del pasillo y desea que las puertas se abran a través del cerco hacia la habitación de detrás y no hacia el pasillo como es habitual, le recomendamos nuestras puertas que se abren al revés (véase la ilustración de abajo a la derecha).

Aspecto elegante

Las bisagras ocultas acentúan la vista de la puerta moderna y minimalista.

Muy combinable

Gracias al aspecto a juego de la hoja de la puerta y el cerco con transición enrasada, las puertas que se abren al revés se pueden combinar muy bien con puertas lisas sin galce en la misma habitación o pasillo. El resultado es un ambiente armonioso y acogedor.

Características de equipamiento

- Hoja de puerta enrasada sin galce (con una leve holgura entre el cerco y la hoja)
- Espesor de la hoja de 40 mm
- Bisagras ocultas
- Picaporte con pestillo magnético
- Limitador de apertura

Medidas de obra

Alto máx.: 2489 mm

Ancho máx.: 1174 mm

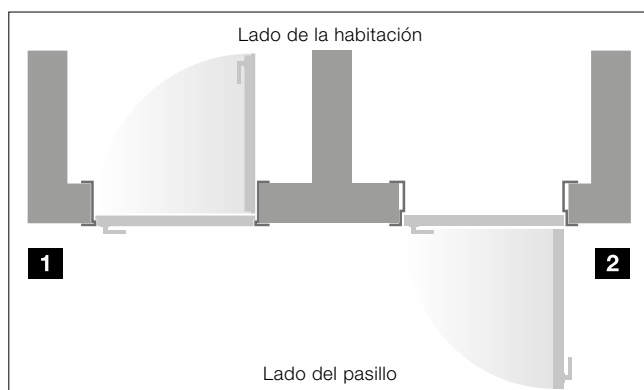
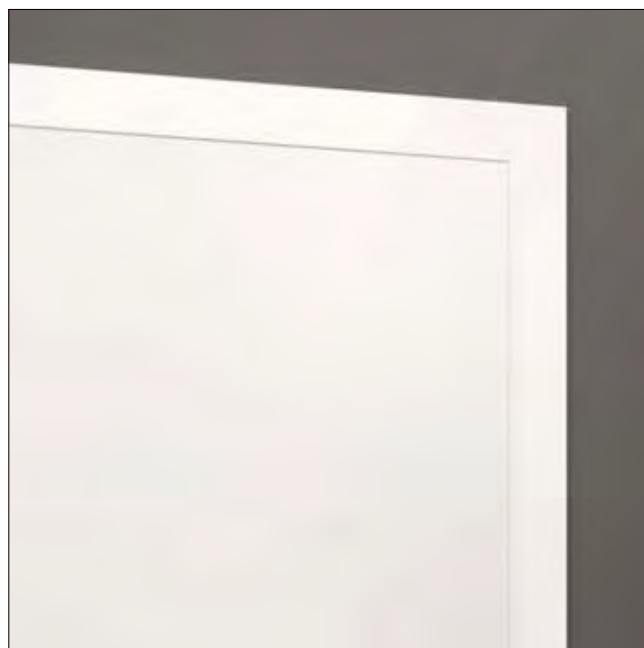



La puerta que se abre al revés (DIN izquierda) da a la habitación **1** y la puerta sin galce de apertura normal (DIN derecha) da al pasillo **2**

Tabla de resumen

para puertas de madera

Modelos de puerta

		ProLine	DesignLine Stripe 15	DesignLine Groove	DesignLine Steel	DesignLine Plain	DesignLine Rail
Acabados							
Duradecor							
Galce angular		●	○	-	●	●	●
Galce redondo		●	-	-	●	●	●
Enrasada, sin galce		●	○	-	●	●	●
Duradecor texturizado							
Galce angular		●	-	-	●	●	●
Galce redondo		●	-	-	●	●	●
Enrasada, sin galce		●	-	-	●	●	●
Ultramate							
Galce angular		-	-	-	●	-	-
Galce redondo		-	-	-	●	-	-
Enrasada, sin galce		-	-	-	●	-	-
Pizarra							
Galce angular		-	-	-	●	●	-
Enrasada, sin galce		-	-	-	●	●	-
Lino							
Galce angular		-	-	-	●	●	-
Galce redondo		-	-	-	●	●	-
Enrasada, sin galce		-	-	-	●	●	-
Laca real / Laca real mate							
Galce angular		●	-	●	●	●	●
Galce redondo		●	-	●	●	●	●
Enrasada, sin galce		●	-	●	●	●	●
Chapa de madera auténtica							
Galce angular		●	-	-	-	-	○
Enrasada, sin galce		●	-	-	-	-	○

● = disponible para todos los decorados / colores ○ = no disponible para todos los decorados / colores fuera de stock







Relleno de la puerta

ClassicLine Carolina	ClassicLine Georgia	ClassicLine Montana	ClassicLine Kontura	Núcleo tipo nido de abejas	Nervios tubulares	Placa de madera aglomerada tubular	Placa de madera aglomerada
-	●	-	-	●	●	●	●
-	●	-	-	●	●	●	●
-	●	-	-	-	-	●	●
-	○	-	-	●	●	●	●
-	○	-	-	●	●	●	●
-	○	-	-	-	-	●	●
-	-	-	-	-	-	●	●
-	-	-	-	-	-	●	●
-	-	-	-	-	-	●	●
-	-	-	-	-	-	●	●
-	-	-	-	-	-	●	●
-	-	-	-	-	-	●	●
-	-	-	-	-	-	●	●
-	-	-	-	-	-	●	●
-	●	-	-	●	-	●	●
○	●	○	○*	-	●	●	●
-	●	-	-	-	●	●	●
-	-	-	-	-	-	●	●
-	-	-	-	-	-	●	●

Puertas multifuncionales y puertas para proyectos de obra











Para más seguridad y comodidad

Puertas para bloques de piso WET

	Puerta de entrada a vivienda System 1 ¹⁾	Puerta de entrada a vivienda System 2	Puerta de entrada a vivienda System 3
Grosor de puerta aprox.	40 mm	46 mm	52 mm
Medidas máx.	2110 × 985 mm	2235 × 1110 mm	2485 × 1235 mm ³⁾
Cierrapuertas de brazo en hoja principal	○	○	○
Cierrapuertas con guía de deslizamiento	○	○	○
Cerco VarioFix	○	○	○
 Clase climática 3	●	●	●
 Clase de protección acústica 1	●	-	-
 Clase de protección acústica 2	-	●	-
 Clase de protección acústica 3	-	●	●
 Equipamiento de seguridad RC2	-	○	○
 Equipamiento de seguridad RC3	-	-	●

● = Equipamiento de serie ○ = Equipamiento opcional

Puertas cortafuego / puertas cortahumo (pendiente de homologación en España)

	Puerta cortahumo ³⁾	T30 / EI ₂ 30 puerta cortafuego ⁴⁾	T30 Puerta de conexión con el garaje	T90 / EI ₂ 90 puerta cortafuego ⁵⁾
Grosor de puerta aprox.	46 mm	50 mm	70 mm	70 mm
Medidas máx.	2235 × 1110 mm	2235 × 1235 mm	2235 × 1235 mm	2485 × 1235 mm
Cierrapuertas de brazo en hoja principal	○	●	○	●
Cierrapuertas con guía de deslizamiento	●	○	●	○
 T30 / EI ₂ 30 versión ignífuga	-	●	●	-
 T90 / EI ₂ 90 resistente al fuego	-	-	-	●
 Protección cortahumo	●	○	●	○
 Clase climática 2	-	●	-	●
 Clase climática 3	○	○	●	○
 Clase de protección acústica 1	○	○	●	○
 Clase de protección acústica 2	●	○	○	○
 Clase de protección acústica 3	○	○	○	-
 Equipamiento de seguridad RC2	○	○	●	○
 Equipamiento de seguridad RC3	-	-	○	○

● = Equipamiento de serie ○ = Equipamiento opcional

¹⁾ En función del ancho de la puerta y de la posición de montaje

²⁾ para RC3: 2235 × 1110 mm

³⁾ solo para ProLine, otras versiones de puerta bajo consulta

⁴⁾ solo para ProLine, Groove, Steel, Plain y ClassicLine Kontura

⁵⁾ solo para ProLine Duradecor

**1****2****Mirilla de puerta ¹**

Con la mirilla de puerta opcional siempre podrá ver quién está delante de la puerta de su piso sin tener que abrirla.

Abrepuertas eléctrico ²

Con el abrepuertas eléctrico opcional podrá abrir fácilmente la puerta mediante un interruptor en su vivienda.

**3****4****Equipamiento de cerradura ³**

opcionalmente como cerradura automática autobloqueante o abrepuertas automático

Herraje de seguridad ⁴

opcionalmente como placa larga / roseta ES 1 o placa larga / placa trasera larga ES 2

**5****6****Cierrapuertas de brazo en hoja principal ⁵**

de serie u opcional para puertas de 1 hoja (según la versión)

Cierrapuertas con guía de deslizamiento ⁶

de serie u opcional para puertas de 1 y 2 hojas (según la versión)

Manilla de protección contra incendios ⁷

(Bombín no incluido en el volumen de suministro) De serie en material sintético negro u opcionalmente en acero inoxidable (véase la página 92).

**7****8****Automatismo de cerradura de puerta SmartKey ⁸**

Disponible en blanco o plateado, incl. emisor manual HSE 4 SK BS con teclas rotuladas.

Medidas y datos técnicos

para puertas de madera

Hoja

- aprox. 40 mm o 45 mm de grosor (para puertas con chapa de madera auténtica)
- Construcción de la estructura del marco de madera maciza / material de madera con refuerzo adicional del marco, acortable 25 mm en la parte inferior
- Para puertas de 2 hojas: contra galce ejecutado ¹⁾
- Clase climática I Grupo de exigencia N hasta S (según ejecución)
- listo para montar según DIN 18101
- apto para cercos integrales de madera o cercos estándar de acero

Cerco

- Grosor de pared ajustable -5 mm / +15 mm o -5 / +10 mm (para puertas con chapa de madera auténtica)
- Junta embutida de fábrica, cortada a inglete

Dimensiones del cerco

- A** Radio del canto 3 mm
- B** Biseles de pared
 - 16 mm
 - 23 mm
- C** Ancho del revestimiento
 - 60 mm
 - 70 mm ²⁾
 - 80 mm
 - 100 mm
- D** Superficie interior del cerco
 - 25 mm de espesor

²⁾ Solo disponible con reborde de 23 mm

Sección vertical

con galce

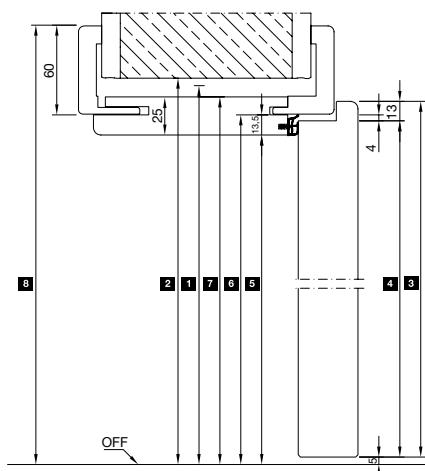

sin galce (hoja enrasada)

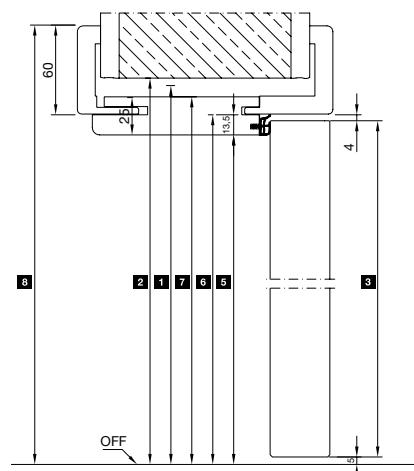

	1875	2000	2125	2250
1 Alto de obra	1875	2000	2125	2250
2 Abertura de pared	1880	2005	2130	2255
3 Dimensión exterior de la hoja de la puerta	con galce 1860	1985	2110	2235
	sin galce 1847	1972	2097	2222
4 Medida del galce de la hoja de la puerta	1847	1972	2097	2222
5 Medida de luz de paso libre	1843	1968	2093	2218
6 Medida del galce de cerco	1856	1981	2106	2231
7 Medida exterior del cerco	1868	1993	2118	2243
8 Medida exterior del revestimiento con revestimiento de 60 mm (con revestimiento de 80 mm + 20 mm)	1916	2041	2166	2291

Versiones de cerco

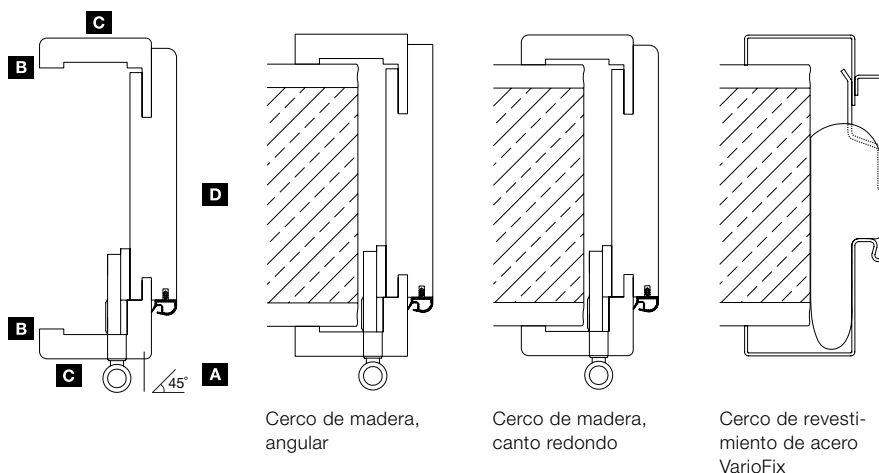

Medidas en mm

**Sección horizontal – de 1 hoja
con galce**

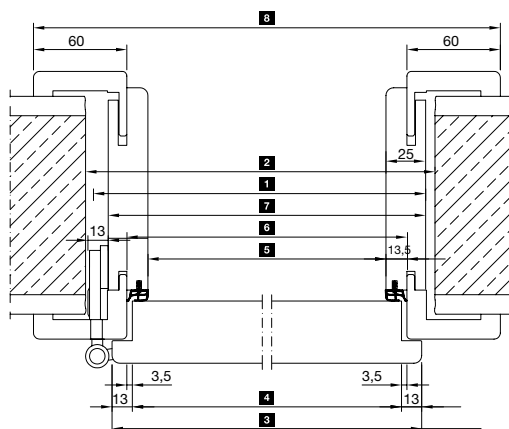

sin galce (hoja enrasada)

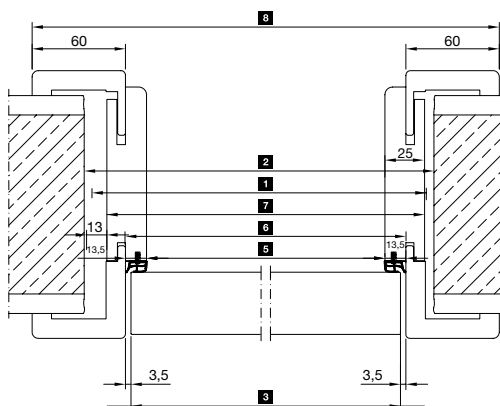

1	Ancho de obra		625	750	875	1000	1125	1250
2	Abertura de pared		635	760	885	1010	1135	1260
3	Dimensión exterior de la hoja de la puerta	con galce	610	735	860	985	1110	1235
		sin galce	584	709	834	959	1084	1209
4	Medida del galce de la hoja de la puerta		584	709	834	959	1084	1209
5	Medida de luz de paso libre		564	689	814	939	1064	1189
6	Medida del galce de cerco		591	716	841	966	1091	1216
7	Medida exterior del cerco		614	739	864	989	1114	1239
8	Medida exterior del revestimiento		711	836	961	1086	1211	1336

**Sección horizontal – de 2 hojas
con galce**

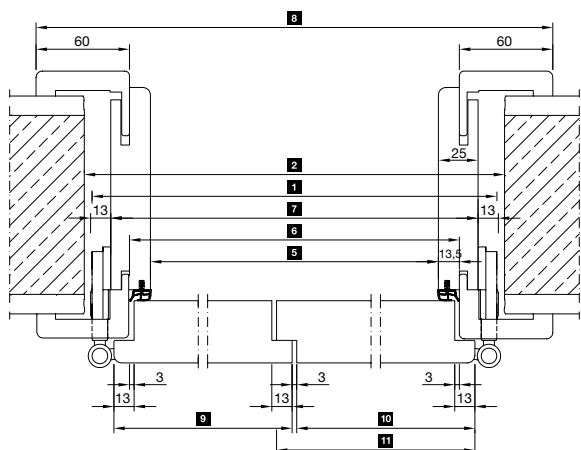

sin galce (hoja enrasada)

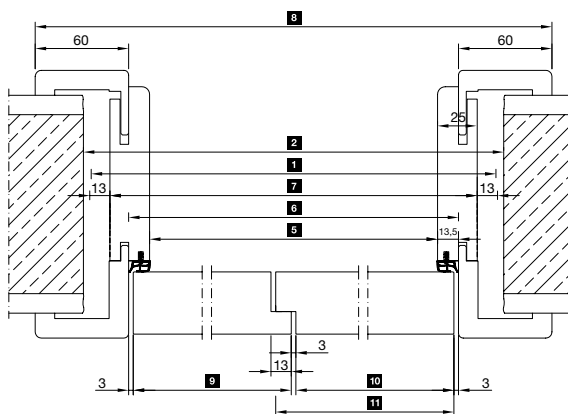

1	Ancho de obra		1250	1375	1500	1750	1875	2000	2250	2500
2	Abertura de pared		1260	1385	1510	1760	1885	2010	2260	2510
5	Medida de luz de paso libre		1176	1301	1426	1676	1801	1926	2176	2426
6	Medida del galce de cerco		1203	1328	1453	1703	1828	1953	2203	2453
7	Medida exterior del cerco		1226	1351	1476	1726	1851	1976	2226	2476
8	Medida exterior del revestimiento		1323	1448	1573	1823	1948	2073	2323	2573
3	Dimensión exterior de la hoja de la puerta Hoja principal	con galce	610	735	735	860	985	985	1110	1235
		sin galce	597	722	722	847	972	972	1097	1222
3	Dimensión exterior de la hoja de la puerta Hoja secundaria con barra golpeo ³⁾	con galce	610	610	735	860	860	985	1110	1235
		sin galce	597	597	722	847	847	972	1097	1222
3	Dimensión exterior de la hoja de la puerta Hoja secundaria con contragalce	con galce	623	623	748	873	873	998	1123	1248
		sin galce	610	610	735	860	860	985	1110	1235

Medidas en mm

³⁾ Solo para modelos de puerta Carolina

Medidas y datos técnicos

Cerco ZeroLine

Sección vertical con hoja de puerta sin galce (hoja enrasada)

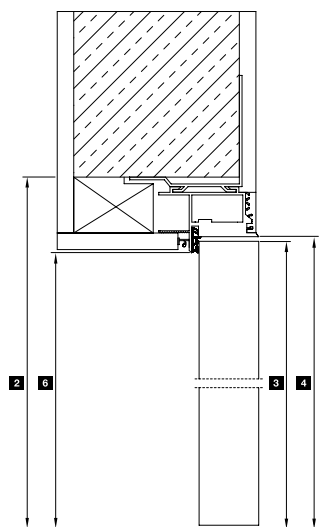

Sección horizontal con hoja de puerta sin galce (hoja enrasada)

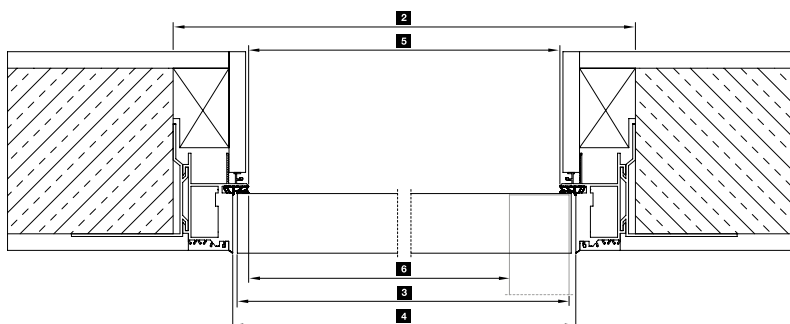

Sección vertical con hoja de puerta que se abre al revés

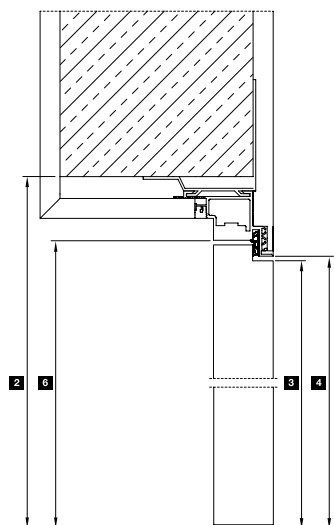

Sección horizontal con hoja de puerta que se abre al revés

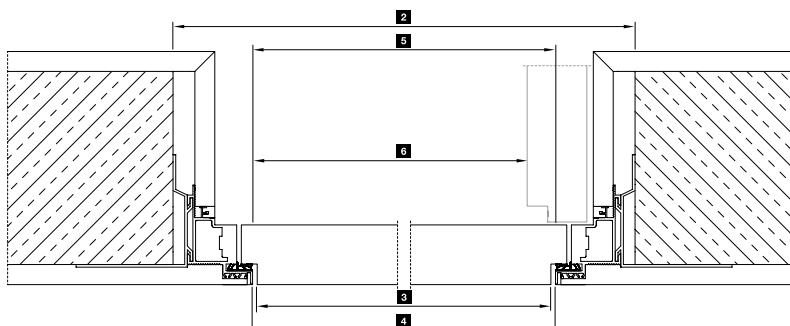

Dimensiones cerco (marco oculto)

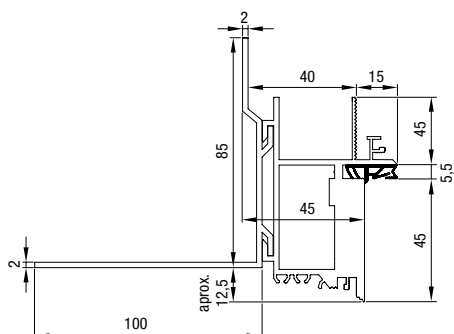

1	Ancho de obra	750	875	1000	1125	921	1045
2	Abertura de pared	760	885	1010	1135	931	1055
3	Dimensión exterior de la hoja de la puerta ¹⁾	663	788	913	1038	834	958
4	Medida del galce de cerco ¹⁾	670	795	920	1045	841	965
5	Medida de luz de cerco libre ¹⁾	646	771	896	1021	817	941
6	Medida de luz de paso libre ¹⁾	610	735	860	985	781	905
1	Alto de obra	2000	2125	2250	2026	2151	
2	Abertura de pared a OFF	2005	2130	2255	2031	2156	
3	Dimensión exterior de la hoja de la puerta ²⁾	1949	2074	2199	1975	2100	
4	Medida del galce de cerco a OFF ²⁾	1960	2085	2210	1986	2111	
5	Medida de luz de paso libre ^{a OFF ²⁾}	1948	2073	2198	1974	2099	

Todas las medidas para cerco Zeroline para hoja de puerta sin galce
¹⁾ para cerco Zeroline con hoja de puerta que se abre al revés - 6 mm
²⁾ para cerco Zeroline con hoja de puerta que se abre al revés - 3 mm

Todas las dimensiones en mm

Medidas y datos técnicos

Puertas que se abren al revés

Sección vertical

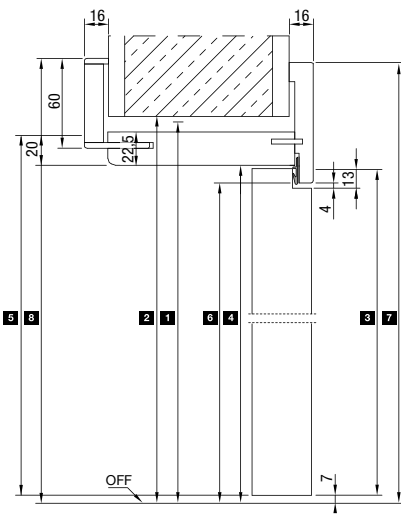

Secciones horizontales

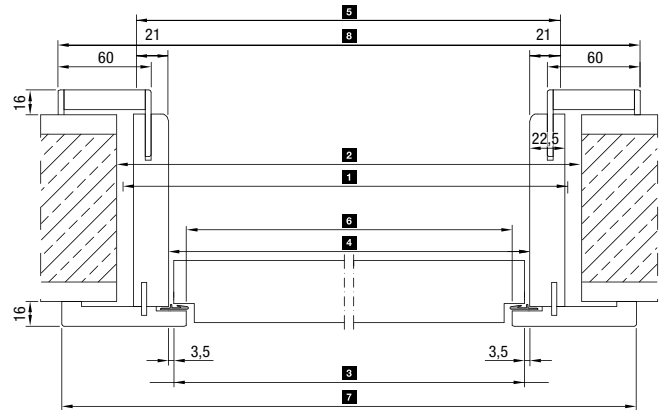

Cierre

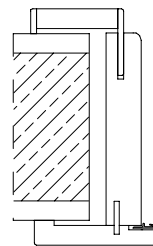

Apertura
(DIN izquierda)

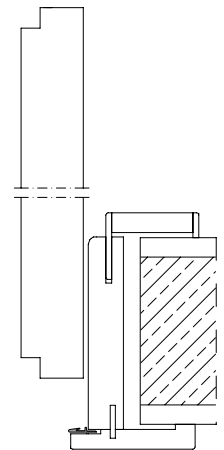

	Mín.					Máx.
1 Ancho de obra	674	750	875	1000	1125	1174
2 Abertura de pared	684	760	885	1010	1135	1184
3 Dimensión exterior de la hoja de la puerta	610	686	811	936	1061	1110
4 Medida del galce de cerco	617	693	818	943	1068	1117
5 Dimensión nominal del cerco	659	735	860	985	1110	1159
6 Medida de luz de paso libre	594	670	795	920	1045	1094
7 Medida exterior del revestimiento lado visible	754	830	955	1080	1205	1254
8 Medida exterior del revestimiento lado de apertura	760	836	961	1086	1211	1260
1 Alto de obra	1875	2000	2125	2250	2489	
2 Abertura de pared a OFF	1880	2005	2130	2255	2494	
3 Dimensión exterior de la hoja de la puerta	1835	1960	2085	2210	2449	
4 Medida del galce de cerco a OFF	1847	1972	2097	2222	2461	
5 Dimensión nominal del cerco	1860	1985	2110	2235	2474	
6 Medida de luz de paso libre a OFF	1836	1961	2086	2211	2450	
7 Medida exterior del revestimiento lado visible	1916	2041	2166	2291	2530	
8 Medida exterior del revestimiento lado de apertura	1919	2044	2169	2294	2533	
						Máx.

Experimente la auténtica calidad de Hörmann en obra nueva y reforma

Los productos Hörmann convencen por su durabilidad y alta funcionalidad. Esto le permite planificar su nueva construcción y también la reforma de la mejor manera posible. Las soluciones que se han coordinado cuidadosamente hacen que su hogar sea más bonito, más seguro y más confortable.

PUERTAS DE GARAJE. AUTOMATISMOS PARA PUERTAS Y CANCELAS. PUERTAS DE ENTRADA A VIVIENDA. PUERTAS DE INTERIOR. PUERTAS DE ACERO. CERCOS. SISTEMAS DE ALMACENAMIENTO.



Los productos mostrados están dotados en parte de equipamientos especiales y no siempre se corresponden con la versión estándar. Por motivos técnicos de impresión, los colores y acabados representados en las ilustraciones no son vinculantes. Derechos de autor. Prohibida la reproducción íntegra o parcial sin nuestra autorización. Reservado el derecho a modificaciones.